

# Finiture / Finishes / Acabados / Finitions / Отделки

Finitura lucida  e opaca / Glossy  and matt finishing / Acabado brillo  u mate / Finition brillante  et mate / Глянцевая  и матовая отделки

GC	RE
G3	R6
WO	AA
W0	A1
BA	BL
B4	04
GE	VE
G5	V5
GM	WG
G9	W7
WD	CE
W4	
HK	FJ
HO	DR
DT	DS
WT	WS
F1	F2
F3	63
56	QF

CAP. 1 2

L

Laminato FENIX NTM® / FENIX NTM® Laminato  
Laminado FENIX NTM® / Stratifié FENIX NTM® / ламината FENIX NTM®

BW	SU
M4	C0
CW	K9
MV	DW
9X	9V
9R	

CAP. 1 2

F

Vetro / Glass / Cristal / verre / Стекла

BI
GS
GQ
NE

CAP. 1

V

Similpelle / Leatherette / Polipiel  
Симилпелл / Искусственная кожа

NE
----

CAP. 1

Tessuto / Fabric / Tela / Tissu / Ткань

AV
VE
AZ
GR
GI
RO

CAP. 1

Melaminico / Melamine / Melamina / Меламин

W0	GS
GQ	QI
93	AA
BT	94
E4	E3
T8	E5
N1	N2
N3	

CAP. 1 2

M

Metallo / Metal / Métal / Metall

BI
AL
NE

CAP. 1 2 3

## Legenda / Legend / Leyenda / Légende / Легенда



Vetro temperato Tempered glass  
Vidrio templado Verre trempé  
Закаленное стекло



Reversible Reversible  
Réversible Обратимый



Sottomano scorrevole attrezzato  
Equipped sliding desk pad  
Equipación para la mesa deslizante  
Sous-main coulissant équipé  
Подвижный оборудованный бюаар



Articolo da completare  
Article to be completed  
Artículo a completar Article à compléter  
Артикуль укомплектования



Predisposizione appendice  
Extension predisposition  
Predisposición para ala auxiliar  
Prédisposition extension  
Возможность крепления приставного стола



Fissaggio a muro obbligatorio  
Wall fastening mandatory  
Anclaje a pared obligatorio  
Fixation au mur obligatoire  
Обязательное крепление к стене



Predisposizione x 2 moduli elettrificazione  
Arranged x 2 electrification modules  
Predisposición para 2 módulos electrificación  
Prédisposition pour 2 modules électrification  
Предрасположение для электрификации 2 модулей



Predisposizione x 1 modulo elettrificazione  
Arranged x 1 electrification module  
Predisposición para 1 módulo electrificación  
Prédisposition pour 1 module électrification  
Предрасположение для электрификации 1 модуля



2X



1X



1X



1X



1X



1X



1X

## Caratteristiche tecniche

Technical informations

Características técnicas

Caractéristiques techniques

Технические характеристики

### Piani in laminato

Laminate tops

Tapas en laminado

Plateaux en stratifié

Столешницы из ламината

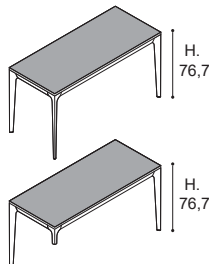

**Pannello in agglomerato di legno, spessore 20 mm, rivestito in laminato plastico da 10/10 in finitura lucida ed opaca, colore Grigio Antracite (GC-G3), Rosso Oriente (RE-R6), Bianco Luna (WO-W0), Argilla (AA-A1), Blu Notte (BA-B4), Nero (BL-04), Grigio Ferro (GE-G5), Verde Barbados (VE-V5), Visone (GM-G9), Porcellana (WG-W7), Sabbia (WD-W4) e finitura opaca Grigio (CE), Grigio Monzone (HK), Mattone (FJ), Sabbia Creola (HO). Finitura Legno colore Rovere Asburgo (DR), Olmo Grigio (DT), Noce Cendré (DS), Natural Ash (WT), Morgan Ash (WS), Fenice Chiaro (F1), Fenice Marrone (F2), Fenice Scuro (F3), Noce Barocco (63), Larice Montano (56), Corten Touch (QF). Bordi perimetrali in ABS stondato a colore di piano.**

20mm thick 10/10 Plastic Laminate coated chipboard panel, both glossy and matt option, finish Anthracite grey (GC-G3), Orient red (RE-R6), White moon (WO-W0), Clay (AA-A1), Night Blue (BA-B4), Black (BL-04), Iron grey (GE-G5), Barbados green (VE-V5), Mink (GM-G9), China (WG-W7), Sand (WD-W4) and matte finish Grey (CE), Monsoon grey (HK), Brick (FJ), Crayola sand (HO). Wood finish Oak Asburgo (DR), Grey elm (DT), Walnut cendré (DS), Natural ash (WT), Morgan ash (WS), Light phoenix (F1), Brown phoenix (F2), Dark phoenix (F3), Barocco walnut (63), Montano larch (56), Corten touch (QF). ABS rounded edges with same top finish options.

Tapa en laminado plástico de 10/10, de 20 mm de grueso, acabados brillo o mate, colores Gris antracita (GC-G3), Rojo oriente (RE-R6), Blanco luna (WO-W0), Arcilla (AA-A1), Azul oscuro (BA-B4), Negro (BL-04), Gris hierro (GE-G5), Verde barbados (VE-V5), Visón (GM-G9), Porcelana (WG-W7), Arena (WD-W4) Acabado opaco color Gris (CE), Monzón gris (HK), Ladrillo (FJ), Arena crayola (HO). Acabados laminado madera color Roble Habsburgo (DR), Olmo gris (DT), Nogal cendré (DS), Natural ash (WT), Morgan ash (WS), Fenice claro (F1), Fénix marrón (F2), Fenice oscuro (F3), Nogal barocco (63), Alerce montano (56), Corten touch (QF). Cantos perimetrales en ABS redondeados, a juego con los acabados de las tapas.

Panneau en aggloméré revêtu stratifié 10/10 ép. 20 mm, finition brillant et mat, coloris Gris anthracite (GC-G3), Rouge oriente (RE-R6), Blanc lune (WO-W0), Argile (AA-A1), Bleu nuit (BA-B4), Noire (BL-04), Gris acier (GE-G5), Vert barbados (VE-V5), Vison (GM-G9), Porcelaine (WG-W7), Sable (WD-W4). Finition mat colore Gris (CE), Gris mousson (HK), Brique (FJ), Sable créole (HO). Finition décors bois coloris Chêne Habsbourg (DR), Olme Gris (DT), Noyer cendré (DS), Natural Ash (WT), Morgan Ash (WS), Phoenix clair (F1), Phoenix brun (F2), Phoenix foncé (F3), Noyer baroque (63), Mélèze montano (56), Corten Touch (QF). Chants en ABS arrondis assortis au coloris du plateau.

Панель из древесного агломерата, толщиной 20 мм, облицована ламинатом 10/10 в матовой или глянцевои отделке, цвет Серый антрацит (GC-G3), Восточный красный (RE-R6), Белый луна (WO-W0), Глина (AA-A1), Синяя ночь (BA-B4), черный (BL-04), Железно-серый (GE-G5), Зеленый барбадос (VE-V5), Норковый (GM-G9), Фарфоровый (WG-W7), песок (WD-W4) матовая отделка Серый (CE), Серый муссонный (HK), Кирпич (FJ), Крайола песок (HO). Отделка под дерево цвет Габсбургский дуб (DR), Серый вяз (DT), Пепельный орех (DS), Натуральный ясень (WT), сень Морган (WS), Светлый финиковый (F1), Финиковая коричневая (F2), Темный финиковый (F3), Орех барокко (63), Листвинница монтано (56), Corten touch (QF). Кромка по периметру из ABS скругленный в столешницы.

### Finitura lucida e opaca

Glossy and matt finishing

Acabado brillo y mate

Finition brillante et mate

Глянцевая и матовая отделки

GC		RE
G3		R6
WO		AA
W0		A1
BA		BL
B4		04
GE		VE
G5		V5
GM		WG
G9		W7
WD		
W4		CE
HK		FJ
HO		
DR		
DT		DS
WT		WS
F1		F2
F3		63
56		QF

### Finiture legno

Wood finishings

Acabados laminado

madera

Décors bois

Отделка под дерево

# Caratteristiche tecniche

Technical informations

Características técnicas

Caractéristiques techniques

Технические характеристики

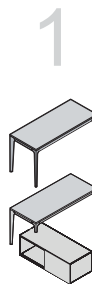

**Piani in laminato FENIX NTM®**  
 FENIX NTM® Laminate tops  
 Tapas en laminado FENIX NTM®  
 Plateaux en stratifié FENIX NTM®  
 Столешницы из ламината  
 FENIX NTM®

**Pannello in agglomerato di legno, spessore 20 mm, rivestito in laminato FENIX NTM® da 10/10, con particolari caratteristiche di ripristinabilità dei micrograffi in superficie mediante apposito trattamento realizzabile anche dall'utilizzatore finale, di morbidezza al tatto, anti-impronta e di bassa riflessione della luce; finiture disponibili sono Bianco Alaska (BW), Bianco Malè (SU), Beige Luxor (M4), Castoro Ottawa (C0), Grigio Londra (CW), Grigio Efeso (K9), Grigio Bromo (MV), Nero Ingo (DW), Verde Comodoro (9X), Rosso Jaipur (9V), Blu Fes (9R). Bordi perimetrali, a colore del piano, in ABS stondato.**

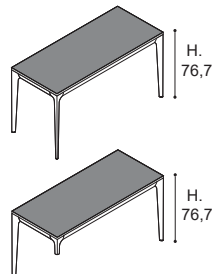

20mm thick 10/10 FENIX NTM® Laminate coated chipboard panel with particular characteristics of surface micro-scratches recoverability through a special treatment achievable even by the end user, soft-touch, anti fingerprint and low reflection of light; available finishes are White Alaska (BW), White Malè (SU), Beige Luxor (M4), Beaver Ottawa (C0), Grey London (CW), Efeso Grey (K9), Bromo Grey (MV), Black Ingo (DW), Mossy Green (9X), Jaipur red (9V), Fes blue (9R). ABS rounded edges with same top finish options.

Tapa en laminado FENIX NTM® de 10/10, acabado con la particular característica antirallado, suave al tacto, antirreflejante, con baja reflexión de la luz, de 20 mm de grueso, colores Blanco Alaska (BW), Blanco Malè (SU), Beige Luxor (M4), Castor Ottawa (C0), Gris Londre (CW), Gris Efeso (K9), Gris Bromo (MV), Negro Ingo (DW), Vert Moussu (9X), Rojo jaipur (9V), Azul fes (9R). Cantos perimetrales en ABS redondeados, a juego con los acabados de las tapas.

Panneau en aggloméré revêtu stratifié FENIX NTM® 10/10, ép. 20 mm, technologie anti-griffure avec réparation des micro rayures réalisable directement de l'utilisateur final, soft à la touche, anti tache et avec réflexion de la lumière abattue, coloris Blanc Alaska (BW), Blanc Malè (SU), Beige Luxor (M4), Castor Ottawa (C0), Gris Londres (CW), Gris Efèse (K9), Gris Bromo (MV), Noir Ingo (DW), Verde Musgo (9X), Rouge jaipur (9V), Bleu fes (9R). Chants en ABS arrondis assortis au coloris du plateau.

Панель из древесного агglomerата, толщиной 20 мм, облицована ламинатом FENIX NTM® 10/10 с особенными характеристиками по восстановлению поверхности после мелких царапин посредством простых операций, доступных также конечному потребителю; материал очень мягкий на ощупь, не оставляет отпечатков и практически не отражает свет; отделки имеющиеся в наличии Белая Аляска (BW), Белый Малè (SU), Бежевый Лухог (M4), касторовая Оттава (C0), Серый Лондон (CW), Серый Efeso (K9), Серый Bromo (MV), Черный Инго (DW), Зеленый Мох (9X), Красный jaipur (9V), Синий fes (9R). Скругленная кромка ABS по периметру в цвет столешницы.

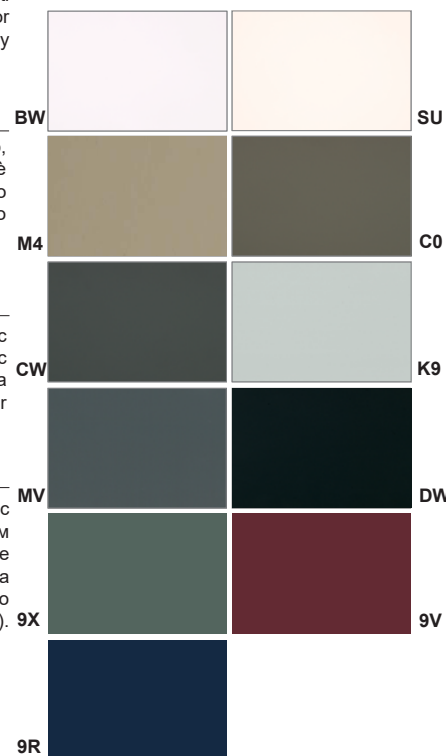

**Piani in melaminico**  
 Melamine tops  
 Tapas en melamina  
 Plateaux en mélamine  
 Столешницы из меламиновой  
 панели

**Pannello in agglomerato di legno rivestito in melaminico, spessore 18 mm, finiture legno Tranché Frassino Grigio (E3), Tranché Olmo Jerez (E4), Tranché Olmo Tafira (E5), Tranché Rovere Bruges (T8), Noce Etereo (N1), Noce Corteccia (N2), Noce Solenne (N3), finitura tinta unita Bianco Luna (W0), Grigio Silicio (GS), Grigio Quarzo (GQ), Ombra (QI), Oliva (93). Bordi perimetrali, a colore del piano, in ABS stondato.**

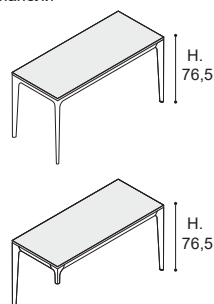

18 mm thick melamine coated chipboard panel wood finish Tranché Ash Grey (E3), Tranché Jerez Elm (E4), Tranché Tafira Elm (E5), Tranché Bruges Oak (T8), Ethereal Walnut (N1), Cortex Walnut (N2), Solemn Walnut (N3), solid colors finish White Moon (W0), Silicon Grey (GS), Quartz Grey (GQ), Shadow (QI), Olive (93). ABS rounded edges with same top finish options.

Tapa en melamina acabado madera de 18 mm de grueso, colores en Tranché Gris Ceniza (E3), Tranché Olmo Jerez (E4), Tranché Olmo Tafira (E5), Tranché Roble Bruges (T8), Nogal Etéreo (N1), Nogal Córtez (N2), Nogal Solemne (N3), acabado en tono suave Blanco luna (W0), Gris Silicio (GS), Gris Cuarzo (GQ), Sombra (QI) y Aceituna (93). Cantos perimetrales en ABS redondeados a juego con los acabados de las tapas.

Panneau en aggloméré ép. 18mm mélaminé, finition Tranché Frêne Gris (E3), Tranché Orme Jerez (E4), Tranché Orme Tafira (E5), Tranché Chêne Bruges (T8), Noyer Ethéré (N1), Noyer Cortex (N2), Noyer Solennel (N3), coloris Blanc Lune (W0), Gris Silicium (GS) Gris Quartz (GQ), Ombre (QI), Olive (93). Chants en ABS arrondis assortis au coloris du plateau.

Панель из древесного агglomerата толщиной 18 мм, облицована меламиновым листом; отделки под древесину Транше Серый Ясень (E3), Транше Вяз Херес (E4), Транше Вяз Тафира (E5), Транше Дуб Брюгге (T8), Воздушный Орех (N1), Древесный Орех (N2), Торжественный Орех (N3), однотонная отделка Белый луна (W0), Серый Кремний (GS), Серый Кварц (GQ), Тень (QI), Оливковый (93). Кромка по периметру из ABS скругленная.

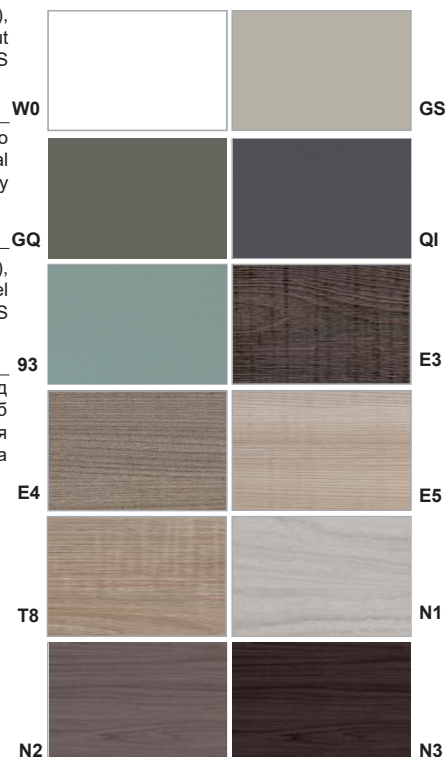

## Caratteristiche tecniche

Technical informations

Características técnicas

Caractéristiques techniques

Технические характеристики

### Piani in vetro

Glass tops

Tapas en cristal

Plateaux en verre

Столешницы из стекла

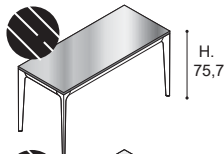

**Piani in vetro temprato spessore 10mm e retroverniciato di colore Bianco (BI), Grigio Silicio (GS), Grigio Quarzo (GQ), Nero (NE) con bordi perimetrali e spigoli arrotondati a filo lucido. I piani vengono posizionati sulla struttura su distanziali antiscivolo in silicone ad effetto ventosa, regolabili in altezza.**

10 mm thick tempered glass tops lacquered in the lower surface in White (BI), Silicon Grey (GS), Quartz Grey (GQ) and Black (NE) with polished rounded edges and corners. Glass tops are placed onto the metal structure of non-slip silicone spacers with suction effect, adjustable in height.

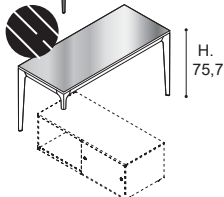

Tapas en vidrio templado de 10 mm de grueso, superficie inferior del vidrio barnizada en los colores Blanco (BI), Gris Silicio (GS), Gris Cuarzo (GQ) y Negro (NE) bordes perimetrales y esquinas redondeadas y pulidas. Las tapas se posicionan encima de la estructura con distancias antideslizantes en silicona con efecto ventosa, ajustables en altura.

Plateaux en verre trempé ép. 10 mm, face inférieure vernie coloris Blanc (BI), Gris Silicium (GS), Gris Quartz (GQ) et Noir (NO), chants arrondis à fil lissant, positionnés sur les structures par des entretoises en silicone effet ventouse, réglables en hauteur.

Столешницы из стекла толщиной 10 мм, окрашенные с обратной стороны в цвета Белый (BI), Серый Кремний (GS), Серый Кварц (GQ), Черный (NE); кромка по периметру и углы скруглены и отполированы. Столешницы крепятся на структура вакуумными присосками с защитой от скольжения на основе силикона, крепление регулируется по высоте.

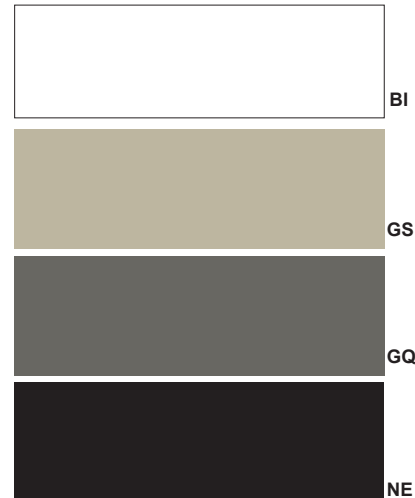

### Struttura metallica

Metal structure

Estructura metálica

Structure métallique

Металлический структура

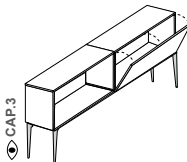
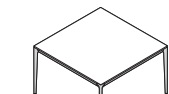
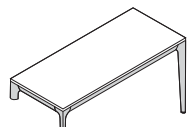
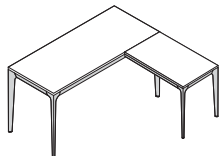

**Struttura metallica con gambe in pressofusione di alluminio a sezione rastremata con capitello a "V" per l'innesto delle travi perimetrali in profilo a 1/4 di ovale in alluminio estruso; sia le gambe che le travi perimetrali sono disponibili nei colori Bianco (BI), Alluminio (AL) e Nero (NE).**

**Le gambe sono complete di piedino in materiale plastico trasparente e livellatore regolabile in altezza. A seconda delle dimensioni possono essere utilizzati telai sottopiano in metallo verniciato in Grigio RAL 9006, gambe intermedie in alluminio in tinta con le gambe perimetrali; sono disponibili inoltre elementi di elettrificazione e sostegno, adeguatamente posizionabili, realizzati in pannelli melaminici spess. 18mm, assemblati a parallelepipedo, colore Bianco Seta (BT), Alcene (94) e Alcene Antracite (AA). La complanarità dei piani è garantita da appositi distanziali posizionati sulla struttura metallica.**

Metal structure composed by die-cast aluminium legs with tapered section and "V" capital for beam fixing; those are made in extruded Aluminium profile with 1/4 oval shape; both legs and beams are available in White (BI), Aluminium (AL) and Black (NE). The legs are equipped with transparent plastic base and adjustable in height feet. According to the size could it be used metal under-frames in painted Grey RAL 9006, intermediate Aluminium legs matching the outer legs; they are also available elements for electrification and support, suitably positioned, made of parallelepiped assembled 18mm thick melamine panels, in Silk White (BT) Alcene (94) Charcoal Alcene (AA). The coplanarity of the tops is ensured by dedicated spacers placed on metal structure.

Estructura metálica con patas en aluminio moldeadas a presión de sección fusiforme con capitel de "V" para el injerto de las vigas perimetrales en perfil de 1/4 ovalado en aluminio extruido; tanto las patas que las vigas están disponibles en los colores Blanco (BI), Aluminio (AL) y Negro (NE). Las patas se completan de una pata en material plástico transparente y de un nivelador ajustable en altura. Dependiendo de las medidas, se pueden utilizar unas estructuras metálicas barnizadas debajo de la tapa en Gris RAL 9006 y patas intermedias en aluminio a juego con las patas perimetrales; además están disponibles elementos para la electrificación y el apoyo, adecuadamente posicionables, realizados en paneles de melamina de 18 mm de grueso ensamblados de paralelepípedo, en los colores Blanco Seda (BT) Alcene (94) Alcene Antracita (AA). La coplanaridad de las tapas está garantizada por apósitos distanciales ubicados encima de la estructura metálica.

Pieds en aluminium moulé sous pression, avec patins niveleurs en plastique transparent, section fuselée avec partie haute en « V » pour la jonction des poutres, poutres sur le périmètre, en profil d'aluminium 1/4 d'ovale, coloris Blanc (BI) Aluminium (AL) Noir (NE). Les pieds sont dotés de niveleurs en plastique transparente. Selon les dimensions, rajout de châssis métal sous plateau vernis coloris Gris Alu RAL 9006 et pieds en aluminium de renfort, ces dernières dans le même coloris des structures. Disponibilité d'éléments conduite câbles verticaux, en mélaminé épaisseur 18mm, en forme de parallépipèdes, coloris Blanc Soie (BT) Alcène (94) Alcène Anthracite (AA). L'alignement des plateaux est fait à l'aide d'entretoises positionnées sur la structure métallique.

Металлический структура: конусообразные ножки из литого под давлением алюминия с капителью верхней части, которая имеет форму "V", к капители крепятся по периметру балки из экструдированного алюминия, балка имеет в разрезе форму четверти овала; как ножки, так и балки могут быть Белого (BI), Алюминиевого (AL) и Черного (NE) цвета. В нижней части ножки оснащены прозрачным пластиковым основанием, регулируемым по высоте. В зависимости от размеров, могут быть использованы под столешницей специальные металлические рамы, окрашенные в серый цвет RAL 9006; промежуточные ножки делаются из алюминия в цвет основных ножек; кроме того, стол может быть оснащен элементами для подачи электричества и крепления кронштейнов, эти элементы изготавливаются из меламиновых панелей толщиной 18 мм в форме параллелепипеда Белый Шелк (BT) Парусина (94) Парусина Антрацит (AA) цвета. Параллельность столешниц обеспечивается специальными распорками на самом структуре.



## Caratteristiche tecniche

Technical informations

Características técnicas

Caractéristiques techniques

Технические характеристики



**Gonna**  
Modesty panel  
Faldón  
Voile de fond  
Лицевая панель

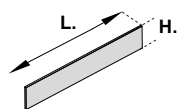
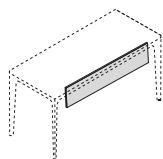

L. 168 x H. 35 x 3

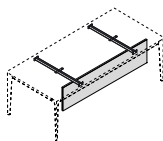

**Pannello in metallo verniciato, colori Bianco (BI), Alluminio (AL) e Nero (NE), fissato alla struttura portante sotto al piano in posizione rientrata.**

Lacquered metal panel, available in White (BI), Aluminium (AL) and Black (NE) colors, fixed to the supporting structure under the top in recessed position.

Panel de metal pintado, colores Blanco (BI), Aluminio (AL) y Negro (NE) fijado en posición remetida al plano inferior de la tapa de mesa.

Panneau en métal verni, coloris Blanc (BI), Aluminium (AL) et Noir (NE) fixé à la structure de soutien, sous plateau en retrait.

Панель сделана из окрашенного металла Белого (BI), Алюминиевого (AL) и Черного (NE) цвета, закреплена на несущем структура под столешницей в некотором углублении относительно передней плоскости.



**Cassettiere in metallo su ruote**  
Metal pedestals on castors  
Cajoneras metálicas con ruedas  
Caissons métalliques sur roulettes  
Металлическая кассетница на колёсиках



**Interamente in lamiera di acciaio verniciata, spessore 1 mm con profili di rinforzo spessore 2 mm, colore Bianco (BI), Alluminio (AL) e Nero (NE); serratura a chiusura simultanea di tutti i cassetti con chiave pieghevole antinfortunistica, cassetti scorrevoli su guide metalliche con rullini in nylon autolubrificanti, ruote piroettanti in nylon a doppio battistrada con perno di fissaggio in acciaio filettato, cassetto classificatore con quinta ruota che segue il movimento di apertura e chiusura.**

Fully painted steel sheet 1 mm thick with reinforcing profiles 2 mm thick, White (BI) Aluminium (AL) and Black (NE) finishes, simultaneous drawers lock with foldaway safety key, drawers with metal guides and self-lubricating nylon rolls, nylon swivel wheels with covers and double rigid PVC tread and steel rotation pin, filing drawer with a fifth wheel following the opening and closing system.

Toda la cajonera es de chapa de acero pintada, de 1 mm de espesor con perfiles de refuerzo de 2 mm de espesor, colores Blanco (BI), Aluminio (AL) y Negro (NE); cierre simultáneo de todos los cajones con llave plegable para la prevención de accidentes, cajones que se deslizan sobre guías metálicas con rodillos de nylon autolubricantes, ruedas giratorias de nylon de doble rodadura con pasador de fijación en acero roscado, cajón archivador con quinta rueda que sigue el movimiento de apertura y cierre.

En tôle d'acier vernis aux poudres époxy, épaisseur 1mm, et renfortes 2mm, coloris Blanc (BI), Aluminium (AL) et Noir (NE). Verrouillage centralisé avec serrure équipé de clefs pliantes, tiroirs sur coulisses à galets en nylon. La version à 3 tiroirs est équipée de 4 roulettes pivotantes en nylon avec système d'ouverture sélective, et la version 1 tir. +1tir. d.s. est équipée de 5 roulettes pour l'anti basculement.

Внутренняя часть выполнена из листовой окрашенной стали толщиной 1 мм с усиленным профилем, Белого (BI), Алюминиевого (AL) и Черного (NE) цвета, одновременное закрытие всех ящиков одним складным ключом, передвижные ящики на двух металлических направляющих с нейлоновыми роликами, ролики с двойным протектором и стальным фиксирующим штырём, кассетный разделитель снабжён пятым колёсиком и следует движению открытия и закрытия.



## Caratteristiche tecniche

Technical informations

Características técnicas

Caractéristiques techniques

Технические характеристики

### Mobile di servizio

Service cabinet  
Mueble auxiliar  
Meuble de service  
Вспомогательные модули

**Mobile di servizio con cassa in nobilitato melaminico spessore 18 mm, colore Bianco Seta (BT) Alcene (94) Alcene Antracite (AA). Top e frontali in nobilitato melaminico spessore 18mm. colore Alcene (94) Alcene Antracite (AA), Frassino Grigio (E3), Tranché Olmo Jerez (E4), Tranché Olmo Tafira (E5), Tranché Rovere Bruges (T8), Noce Etereo (N1), Noce Corteccia (N2), Noce Solenne (N3), finitura tinta unita Bianco Luna (W0), Grigio Silicio (GS), Grigio Quarzo (GQ), Ombra (QI), Oliva (93). Bordi perimetrali a colore in ABS stondato, interni cassetti in agglomerato di legno e scorrevoli su guide metalliche con rullini in nylon, cerniere in metallo collegate ai fianchi con basette metalliche a triplice regolazione con sistema ad applicazione rapida "clip-on", serratura con chiave pieghevole antinfortunistica, maniglie in lega metallica finitura cromo lucido. Versione mobile su ruote piroettanti con carter e doppio battistrada in PVC rigido nero e perno di rotazione in acciaio. Versione portante su piedini di livellamento, regolabili dall'interno del mobile, in PVC rigido con perno di regolazione in acciaio, top predisposto per il fissaggio della barra sostegno piani. Kit opzionale di interni cassetti in lamiera di acciaio spessore 1 mm colore nero, scorrevoli su guide metalliche con rullini in nylon con dispositivo di fine corsa.**

Service cabinet with melamine structure 18 mm thick, Silk White (BT) Alcene (94) Charcoal Alcene (AA) finish, top and fronts in melamine 18 mm thick, Tranché Ash Grey (E3), Tranché Jerez Elm (E4), Tranché Tafira Elm (E5), Tranché Bruges Oak (T8), Ethereal Walnut (N1), Cortex Walnut (N2), Solemn Walnut (N3), solid colors finish Alcene (94) Charcoal Alcene (AA) White Moon (W0), Silicon Grey (GS), Quartz Grey (GQ), Shadow (QI), Olive (93). Matching ABS rounded edges, drawers inside in chipboard and sliding on metal rails with nylon rollers, metal hinges connected on the sides with triple-adjustable metal bases with "clip-on" rapid application system, lock with safety folding key, metal handles with polished chrome finish. Mobile version on castors with carter and double tread in rigid black PVC and steel rotation pin. Supporting version on leveling feet, adjustable from inside the cabinet, in rigid PVC with steel adjustment pin, top designed to fix the support bar. Optional kit of internal drawers in 1 mm thick sheet steel, black color, sliding on metal rails with nylon rollers with end-of-travel device.

Mueble de servicio con estructura de melamina de 18 mm de grueso, color Blanco Seda (BT) Alcene (94) Alcene Antracita (AA) tapa y frentes en melamina de 18 mm de grueso, color Tranché Gris Ceniza (E3), Tranché Olmo Jerez (E4), Tranché Olmo Tafira (E5), Tranché Roble Bruges (T8), Nogal Etéreo (N1), Nogal Córtex (N2), Nogal Solenne (N3), acabado en tono suave Alcene (94) Alcene Antracita (AA) Blanc Lune (W0), Gris Silicio (GS), Gris Cuarzo (GQ), Sombra (QI) y Aceituna (93). Bordes perimetrales en ABS redondeado del mismo color, cajones internos en aglomerado de madera deslizantes sobre guías de metal con rodillos de nylon, bisagras metálicas a los costados con con base metálica de triple ajuste con sistema de aplicación rápida "clip-on", cerradura con llave de seguridad plegable, tiradores de aleación de metal acabado en cromado pulido. Versión móvil sobre ruedas giratorias con carter y doble rodadura en PVC negro rígido y pasador de rotación de acero. Versión colgante con patas de nivelación, regulable desde el interior del contenedor, en PVC rígido con pasador de ajuste de acero, parte superior diseñada para fijar la barra de soporte. Kit opcional de cajones internos en chapa de acero de 1 mm de grosor, color negro, deslizamiento sobre rieles de metal con rodillos de nailon con dispositivo de fin de circuito.

Meuble de service en mélamine 18 mm d'épaisseur, de finition Blanc Soie (BT) Alcène (94) Alcène Anthracite (AA). Top et façade en mélamine 18 mm d'épaisseur Tranché Frêne Gris (E3), Tranché Orme Jerez (E4), Tranché Orme Tafira (E5), Tranché Chêne Bruges (T8), Noyer Ethéré (N1), Noyer Cortex (N2), Noyer Solennel (N3), coloris Alcène (94) Alcène Anthracite (AA) Blanc Lune (W0), Gris Silicium (GS) Gris Quartz (GQ), Ombre (QI), Olive (93). Chant ABS arrondis assortis, intérieurs tiroirs en mélamine, coulissants sur glissières métalliques avec pivots en nylon. Charnières métalliques connectées aux côtés avec bases métalliques à triple réglage avec système d'application rapide "clip-on", serrure avec clé de sécurité, poignées métalliques avec finition chromée polie. Version mobile sur roulettes pivotantes avec carter et double bande de roulement en PVC rigide noir et axe de rotation en acier. Version portante sur verins réglables de l'intérieur du meuble, en PVC rigide avec goupille de réglage en acier, top prévu pour fixer la barre de support plateaux. Kit optionnel de tiroirs internes en tôle d'acier de 1 mm d'épaisseur, finition noire, coulissants sur rails métalliques avec des rouleaux en nylon avec dispositif de fin de course.

Вспомогательный модуль – каркас из облагороженной меламиновой панели толщиной 18 мм, цвет Белый Шелк (BT) Парусина (94) Парусина Антрацит (AA) верх и фасады из облагороженной меламиновой панели толщиной 18 мм, цвет Транше Серый Ясень (E3), Транше Вяз Херес (E4), Транше Вяз Тафира (E5), Транше Дуб Брюгге (T8), Воздушный Орех (N1), Древесный Орех (N2), Торжественный Орех (N3), однотонная отделка Парусина (94) Парусина Антрацит (AA) Белый луна (W0), Серый Кремний (GS), Серый Кварц (GQ), Тень (QI), Оливковый (93). Скругленная АБС кромка по периметру, ящики из древесного агломерата, выдвижение по металлическим направляющим на нейлоновых колёсиках, регулируемые в трёх плоскостях петли системы "clip-on" с металлическими ответами на половине, замок с безопасным складным ключом, ручки из металлического сплава в хромированной отделке. Мобильная версия на пируэт-колесиках в картере с двойным протектором из чёрного твёрдого ПВХ и стальной втулкой вращения. Несущий модуль стоит на регулируемых по высоте ножках из твёрдого ПВХ, регулировка изнутри посредством стального резьбового стержня, верх модуля даёт возможность крепления штанги столешницы. Опция – корпус ящика из чёрной листовой стали толщиной 1 мм, на металлических направляющих с нейлоновыми колесиками с фиксатором полного хода.

### Cassa mobile di servizio

Service cabinet structure  
Estructura mueble auxiliar  
Service cabinet structure  
Каркас вспомогательного модуля



### Top e frontali

Top and frontals  
Tapa y frontales  
Top et façades  
Верх и фронтальные панели

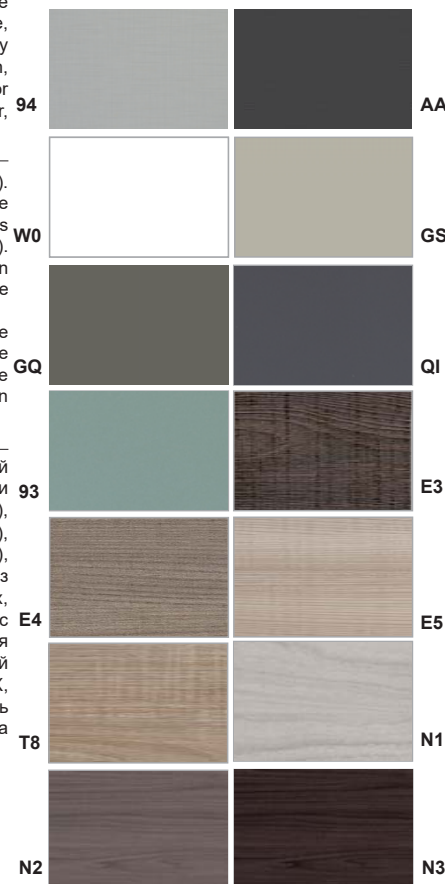

### Maniglia Maniglie in lega metallica finitura cromo lucido (CL).

Handle  
Tiradore  
Poignée  
Ручка

Handles in metal alloy with polished chrome finish (CL).

Tiradores en aleación de metal con acabado cromado pulido (CL).

Poignées en métal avec finition chromée polie (CL).

Ручки из металлического сплава в хромированной отделке (CL).



# Caratteristiche tecniche

Technical informations

Características técnicas

Caractéristiques techniques

Технические характеристики

## Contenitore dorsale portante

Back supporting storage  
Mueble soporte reversible a ambos lados  
Meuble dorsal portant  
Несущий двусторонний модуль

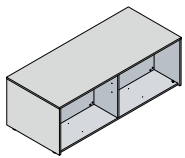
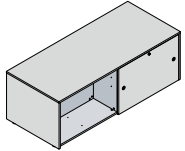

**Mobile dorsale bifacciale con cassa, fianco intermedio e pannello divisorio centrale in nobilitato melaminico spessore 18 mm, colore Bianco Seta (BT) Alcene (94) Alcene Antracite (AA) top, fianchi terminali e anta scorrevole in nobilitato melaminico spessore 18 mm, finiture legno Tranché Frassino Grigio (E3), Tranché Olmo Jerez (E4), Tranché Olmo Tafira (E5), Tranché Rovere Bruges (T8), Noce Etereo (N1), Noce Cortecchia (N2), Noce Solenne (N3), finitura tinta unita Alcene (94) Alcene Antracite (AA), Bianco Luna (W0), Grigio Silicio (GS), Grigio Quarzo (GQ), Ombra (QI), Oliva (93). Bordi perimetrali a colore in ABS stondato. Sistema di scorrimento anta con profilo in estruso di alluminio incassato sotto il top, carrelli, con chiusura ammortizzata, in materiale plastico rigido con rullini in nylon. Serratura con chiave pieghevole antinfortunistica, maniglie incassate in ABS finitura alluminio, piedini di livellamento, regolabili dall'interno del mobile, in PVC rigido con perno di regolazione in acciaio, top predisposto per il fissaggio della barra sostegno piani.**

Back supporting bifacial storage with structure, intermediate side and central dividing panel in melamine 18 mm thick, Silk White (BT) Alcene (94) Charcoal Alcene (AA) finish, top, sides and sliding door in melamine 18 mm thick, Tranché Ash Grey (E3), Tranché Jerez Elm (E4), Tranché Tafira Elm (E5), Tranché Bruges Oak (T8), Ethereal Walnut (N1), Cortex Walnut (N2), Solemn Walnut (N3), solid colors finish Alcene (94), Charcoal Alcene (AA), White Moon (W0), Silicon Grey (GS), Quartz Grey (GQ), Shadow (QI), Olive (93) finish, matching ABS rounded edges. Door sliding system with extruded aluminum profile fixed under the top, trolleys with soft closing system, in rigid plastic material with nylon rollers. Lock with safety folding key, built-in ABS aluminum finish handles, leveling feet, adjustable from inside the cabinet, in rigid PVC with steel adjustment pin, top designed to fix the desktops support bar.

Armario lateral de doble cara con estructura, costado intermedio y panel divisorio central de melamina de 18 mm de grueso, color Blanco Seda (BT) Alcene (94) Alcene Antracita (AA) tapa superior, costados terminales y puerta corredera en melamina de 18 mm de gruesor, color Tranché Gris Ceniza (E3), Tranché Olmo Jerez (E4), Tranché Olmo Tafira (E5), Tranché Roble Bruges (T8), Nogal Etéreo (N1), Nogal Córtez (N2), Nogal Solenne (N3), acabado en tono suave Alcene (94), Alcene Antracita (AA), Blanc Lune (W0), Gris Silicio (GS), Gris Cuarzo (GQ), Sombra (QI) y Aceituna (93). bordes perimetrales redondeados en ABS del mismo color. Sistema de puertas correderas con perfil de aluminio extruido incrustado debajo de la tapa superior, con cierre amortiguado, de plástico rígido con rodillos de nylon. Cerradura con llave plegable a prueba de accidentes, tiradores de aluminio ABS integradas, patas de nivelación, ajustables desde el interior del contenedor, en PVC rígido con pasador de ajuste de acero, tapa superior preparada para fijar la barra de soporte de la tapa.

Meuble dorsal double face avec coffre, côté intermédiaire et panneau central en mélaminé 18 mm d'épaisseur, finition Blanc Soie (BT) Alcène (94) Alcène Anthracite (AA). Top, côtés et porte coulissante en mélamine 18 mm d'épaisseur, finition Tranché Frêne Gris (E3), Tranché Orme Jerez (E4), Tranché Orme W0 Tafira (E5), Tranché Chêne Bruges (T8), Noyer Ethéré (N1), Noyer Cortex (N2), Noyer Solenne (N3), coloris Alcène (94) Alcène Anthracite (AA), Blanc Lune (W0), Gris Silicium (GS) Gris Quartz (GQ), Ombre (QI), Olive (93). Chant en ABS arrondi assorti. Système de coulissement porte avec profilé en aluminium extrudé fixé sous le top, chariots, avec fermeture amortissée, en plastique rigide avec rouleaux en nylon. Serrure avec clé pliante de sécurité, poignées intégrées en aluminium ABS, verins réglables de l'intérieur du meuble, en PVC rigide avec goupille de réglage en acier, top prévu pour fixer la barre de soutien plateaux.

Двусторонний модуль – каркас, разделительные спинка и боковина из облагороженной меламиновой панели толщиной 18 мм, цвет Белый Шелк (BT) Парусина (94) Парусина Антрацит (AA), верх, боковины и раздвижная дверь из облагороженной меламиновой панели толщиной 18 мм цвет Транше Серый Ясень (E3), Транше Вяз Херес (E4), Транше Вяз Тафира (E5), Транше Дуб Брюгге (T8), Воздушный Орех (N1), Древесный Орех (N2), Торжественный Орех (N3), однотонная отделка Парусина (94) Парусина Антрацит (AA), Белый луна (W0), Серый Кремний (GS), Серый Кварц (GQ), Тень (QI), Оливковый (93). скругленная АБС кромка в цвет. Скольжение двери осуществляется по экструдированному алюминиевому профилю, врезанному в низ модуля, каретка с амортизатором из твёрдого пластика, колёсики нейлоновые. Замок с безопасным складным ключом, врезная ручка из АБС пластика в алюминиевой отделке, регулируемые по высоте ножки из твердого ПВХ, регулировка изнутри посредством стального резьбового стержня, верх модуля даёт возможность крепления штанги столешницы.

## Cassa mobile di servizio

Service cabinet structure  
Estructura mueble auxiliar  
Service cabinet structure  
Каркас вспомогательного модуля



## Top, fianchi e ante

Top, sides and doors  
Tapa, costados y puertas  
Top, côtés et portes  
Верх, боковины и двери

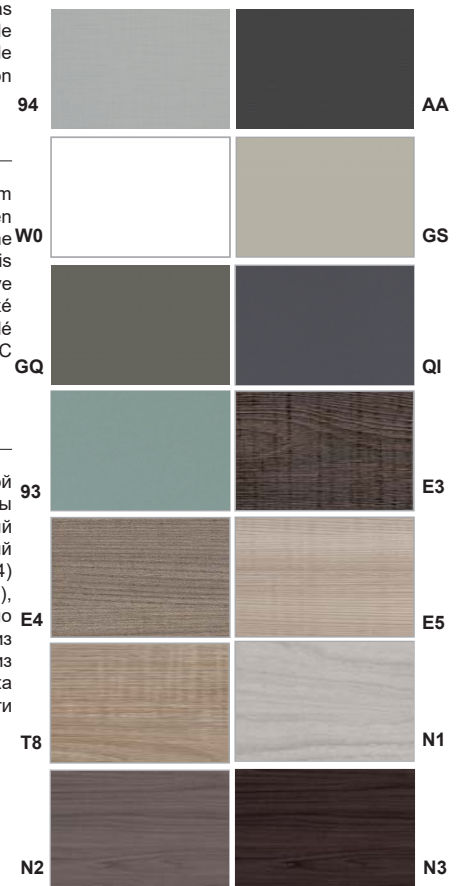

## Caratteristiche tecniche

Technical informations

Características técnicas

Caractéristiques techniques

Технические характеристики

### Canalizzazione

Cable management system

Canalización

Câblage

Подводка

**Canalizzazione a rete in tondini metallici zincati diametro 3 mm saldati, fissata con piastrine e viti sotto il top.**

Grid cable trays in galvanized metal rods, diameter 3 mm welded, fixed with plates and screws undertop.

Canalización en barras de metal galvanizado, diámetro 3 mm, soldado, fijado con placas y tornillos debajo de la tapa de la mesa.

Goulotte panier en tiges de métal galvanisé, diamètre 3 millimètres, soudées, fixée par équerres et vis sous le top.

Сетчатая подводка из оцинкованных металлических прутьев диаметром 3 мм, крепится пластинами и винтами под верх.

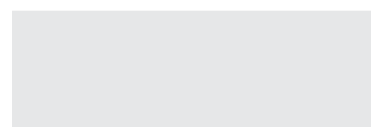
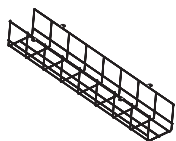

ZI

### Ripiano e montante

Shelf and upright

Estantes y estructura

Étagère et montant

Полка и стойка

**Ripiano e montante in nobilitato melaminico spessore 18 mm, colore Bianco Seta (BT) Alcene (94) Alcene Antracite (AA).**

Shelf and upright in melamine 18 mm thick, Silk White (BT) Alcene (94) Charcoal Alcene (AA) finish.

Estantes y estructura en melamina de 18 mm de grueso, color Blanco Seda (BT) Alcene (94) Alcene Antracita (AA).

Étagère et montant en mélamine 18 mm d'épaisseur, finition Blanc Soie (BT) Alcène (94) Alcène Anthracite (AA).

Полка и стойка из облагороженной меламиновой панели толщиной 18 мм, цвет Белый Шелк (BT) Парусина (94) Парусина Антрацит (AA).

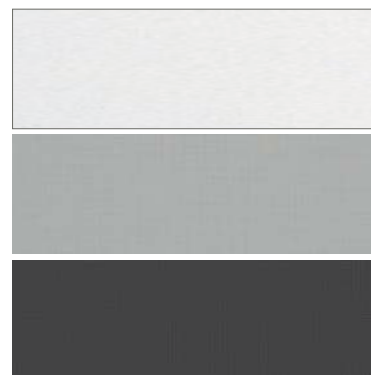
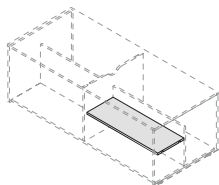
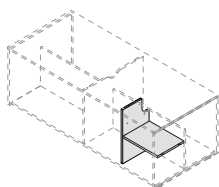
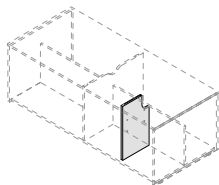

BT

94

AA



## Caratteristiche tecniche

Technical informations

Características técnicas

Caractéristiques techniques

Технические характеристики

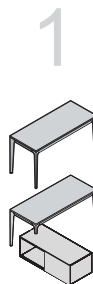

### Cassetto

Drawer

Cajón

Tiroir

Ящик

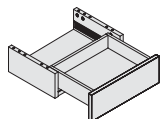

**Cassetto sotto ripiano, fianchi e frontale nobilitato melaminico spessore 18 mm, colore Bianco Seta (BT) Alcene (94) Alcene Antracite (AA) bordi perimetrali a colore in ABS stondato, interno cassetto in agglomerato di legno scorrevole su guide metalliche con rullini in nylon.**

Under shelf drawer, 18 mm thick melamine sides and frontal, Silk White (BT) Alcene (94) Charcoal Alcene (AA) finish, matching ABS rounded edges, melamine inside drawer sliding on metal rails with nylon rollers.

Cajón bajo el estante, costados y frentes de melamina de 18 mm de grueso, color Blanco Seda (BT) Alcene (94) Alcene Antracita (AA) cantos en ABS redondeadas del mismo color, cajón interior en aglomerado de madera, deslizamiento en guías metálicas con rodillos de nylon.

Tiroir sous étagère, côtés et façade en mélamine épaisseur 18 mm, finition Blanc Soie (BT) Alcène (94) Alcène Anthracite (AA), chant assortis en ABS arrondis, intérieur tiroir en mélamine coulissant sur des glissières métalliques avec des galets en nylon.

Ящик под полку, боковины и фасадная панель из облагороженной меламиновой панели толщиной 18 мм, цвет Белый Шелк (BT) Парусина (94) Парусина Антрацит (AA), скругленная АБС кромка по периметру, ящик из древесного агломерата, выдвигание по металлическим направляющим на нейлоновых колёсиках полного выдвигания с доводчиком.

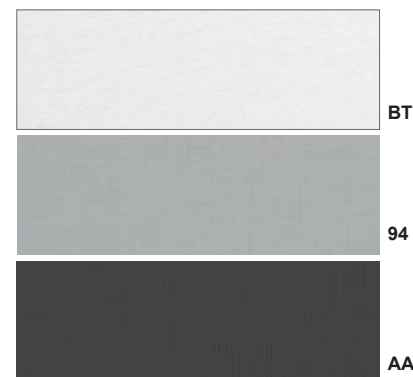

### Telaio cartelle sospese

Suspended filing frame

Marco de carpetas colgantes

Chassis dossiers suspendus

Рама для подвесных папок

**Telaio cartelle sospese in profilo di acciaio nichelato effetto alluminio, piedi ad innesto in materiale plastico rigido.**

Suspended folder frame in aluminum-effect nickel-plated steel profile, rigid plastic feet.

Marco de carpeta suspendida en perfil de acero niquelado con efecto aluminio, pies de plástico rígido.

Châssis suspendu en profilé d'acier nickelé effet aluminium, pieds en plastique rigide.

Рама для подвесных папок из никелированного стального профиля с эффектом алюминия, вставные ножки из твердого пластика.

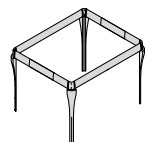

### Cuscino

Cushion

Cojín

Coussin

Подушка

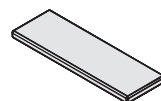

**Cuscino in poliuretano espanso a media densità rivestito con tessuto ignifugo sfoderabile, spessore 40 mm, colore Avorio (AV) Verde (VE) Azzurro (AZ) Grigio (GR) Giallo (GI) Rosso (RO) fissato al top con velcro.**

Cushion in medium density polyurethane foam covered with fireproof removable fabric, 40 mm thick, color Ivory (AV) Green (VE) Light Blue (AZ) Grey (GR) Yellow (GI) Red (RO) fixed to the top with velcro.

Cojín en espuma de poliuretano de densidad media cubierta con tela extraíble ignífuga, 40 mm de grosor, color Marfil (AV) Verde (VE) Azul Claro (AZ) Gris (GR) Amarillo (GI) Rojo (RO) fijado a la parte superior con velcro.

Coussin en mousse de polyuréthane de densité moyenne amovible revêtue en tissu ignifugé, épaisseur 40 mm, finition Ivoire (AV) Vert (VE) Bleu (AZ) Gris (GR) Jaune (GI) Rouge (RO) fixé au tops avec du Velcro.

Подушка из вспученного полиуретана средней плотности в съемном чехле из огнеупорной ткани, толщина 40 мм, цвет Слоновая кость (AV) Зелёный (VE) Голубой (AZ) Серый (GR) Жёлтый (GI) Красный (RO) крепится к верху липучками.

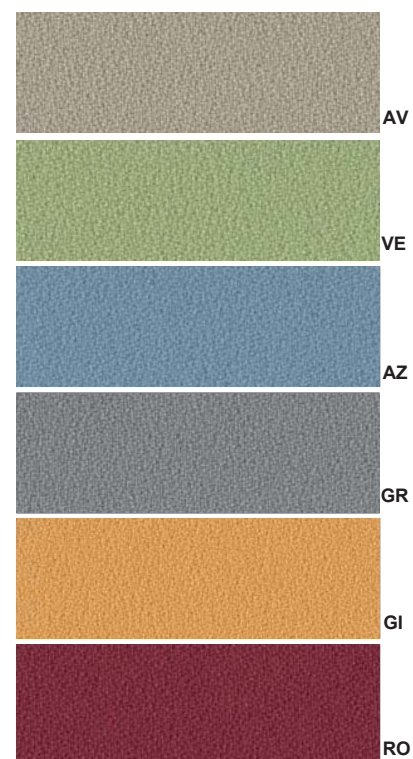

## Caratteristiche tecniche

Technical informations

Características técnicas

Caractéristiques techniques

Технические характеристики

### Sottomano scorrevole attrezzato

Equipped sliding desk pad

Equipación para la mesa deslizable

Sous-main coulissant équipé

Подвижный

оборудованный бювар

Sottomano a scorrimento orizzontale sul piano tramite guide quadro, realizzato in lamiera metallica e rivestito in similpelle ignifuga (resistenza all'abrasione Martindale test > 50.000 cicli e certificata ignifuga secondo la norma 9175 classe 1 IM) nella finitura Nero (NE). Il sistema permette la regolazione in altezza a seconda dello spessore dei piani sui quali va montato: 18mm per i piani in melaminico e 20mm per i piani in laminato e FENIX NTM®; il sottomano scorrevole attrezzato NON può essere montato su piani in vetro e su scrivanie con appendice sinistra. Il sottomano scorrevole è dotato di un'asola che funge da impugnatura per l'apertura e uscita cavi; se completamente aperto, viene liberato per circa la metà della sua dimensione un contenitore fisso realizzato in lamiera verniciata nera, con dimensioni 40x64cm e profondo 5 cm nella parte anteriore, con vano più grande portaoggetti, 10 cm nella parte posteriore ove è collocato un vano minore per l'ingresso, la raccolta cavi e l'alloggiamento di un' eventuale multipresa; il sistema è inoltre dotato di serratura con chiave pieghevole anti-infortunistica. Tutto il sistema va fissato sulle travi perimetrali del tavolo tramite appositi traversi in metallo dove viene alloggiato tutto il sistema di scorrimento, mentre il contenitore fisso viene fissato sotto il piano del tavolo.

Desk pad with horizontal sliding on the top through framework guides, made of metal sheet and coated with Black (NE) fireproof imitation leather cover (Martindale abrasion resistance test >50,000 cycles and flame retardant certified according to 9175 Class 1 IM). The system allows the height regulation according on the thickness of the desktop on which is mounted: 18mm for melamine tops and 20mm for laminate and FENIX NTM® tops; the equipped sliding pad CANNOT be mounted on glass tops and on desks with left extension. The equipped sliding desk pad is provided with a slot which it could be used as a handle for opening and/or cable exit; if completely open, it is released for about half of its size, a fixed container made of black painted sheet metal, with dimensions 40x64cm and 5 cms deep in the frontal part, with a larger storage compartment, 10 cms deep at the rear where it is placed a smaller compartment for the entrance, the collection cables and the housing of a possible power strip; the system is also equipped with lock and safe foldaway key. The whole system should be fixed in the perimeter beams of the table by suitable metal crosspieces where is housed around the sliding system, while the fixed container is fixed under the table top.

Equipación para mesa deslizable a través de guías marco, realizado en chapa metálica y tapizado imitación cuero ignifuga (resistencia a la abrasión Martindale test > 50.000 ciclos y certificada ignifuga cumple la norma 9175 clase 1 IM) en acabado Negro (NE). El sistema permite ajuste de altura según el grueso de las tapas utilizadas: 18mm para las tapas en melamina y 20mm para las tapas en laminado estratificado y laminado FENIX NTM®; El equipación para mesa deslizable NO PUEDE ser montado en tapas de cristal y en los escritorios con ala auxiliar a la izquierda. Lleva una ojal que suple de empuñadura por la abertura y por la salida de cables; si abierto por completo, sale por casi la mitad de su medida una caja fija hecha en chapa metálica barnizada en negro, de medidas 40x64 cm y 5 cm de profundidad en el anterior con compartimento guantera de tamaño mayor, y 10 cm de profundidad en la parte trasera donde esta colocado un compartimento más pequeño por la entrada y recogida de cables y en su caso la inclusión de enchufes; el sistema además lleva cerradura con llave plegable de seguridad. Todo el sistema se pega a las vigas de la mesa por medio de soportes metálicos y la caja fija se colga bajo de la tapa.

Sous-main à coulissement horizontale sur le plateau par rails "quadro", en tôle d'acier revêtu en imitation cuir ignifuge (résistance à l'abrasion martindale test > 50.000 cycles et certifié ignifuge à la norme 9175 classe 1 IM) en finition Noir (NE). Le système, doté de réglage pour les différents épaisseurs de plateau choisi, mélaminé ép. 18 mm ou stratifiés et/ou FENIX NTM® épaisseur 20 mm, le sous-main coulissant NE peut PAS être assemblé sur les plateaux en verre et sur des bureaux avec extension à gauche. Le système, une fois ouvert manuellement par une encoche utilisé pour l'ouverture et la sortie des câbles sus-plateau, découvre à moitié un espace fixe, dimension 40x64 cm, profondeur 5 cm en tôle d'acier verni noir, fixé à la table, divisé en différents espaces, le plus grands avec fonction porte-objet, et le plus petit (10 cm profondeur) pour l'entrée des câbles et le boîtier prises. Le système est doté d'une serrure avec clés pliantes. Le système est à accrocher sur la structure périmétrique, par des poutres en métal en rajout, où l'entier système repose.

Смещение подвижного бювара обеспечивается квадратными направляющими; бювар изготавливается из металлического листа, облицованного Черной (NE) огнеупорной искусственной кожей (устойчивость к истиранию тест Martindale более 50.000 циклов и сертификат огнестойкости согласно нормам 9175 класса 1 IM). Система позволяет регулировку по высоте в зависимости от толщины столешницы, на которую бювар крепится: 18 мм для меламиновых панелей и 20 мм для панелей из ламината и FENIX NTM®; подвижный оборудованный бювар НЕ предназначен для столешниц из стекла и к столу с приставным столом слева. Бювар оснащен специальной петлей, которая служит ручкой для открытия внутренней начинки; если полностью открыть бювар, то более чем на половину его размера открывается черный металлический контейнер размерами 40x64 см и глубиной 5 см в передней части, для вещей, и 10 см глубиной сзади, как бы вспомогательный, для концентрации проводов и скрытого блока розеток опционально; и система, кроме того, оснащается замком со складным безопасным ключом. Вся конструкция крепится к основным балкам структура стола посредством специальных металлических перекладин с системой перемещения, контейнеры, в свою очередь, фиксируются под столешницу стола.

### Kit collegamento due tavoli

Joining kit for 2 tables

Kit de conexión de dos mesas

Kit jonction 2 tables

Набор для соединения 2 столов

Il kit di collegamento è composto da una staffa in metallo verniciato Grigio RAL 9006, che collega due tavoli accostati attraverso le travi perimetrali, mediante apposite viti di giunzione e cilindri in plastica. Utilizzare 2 kit qualora il lato di collegamento sia superiore ai 120 cm.

The joining kit consists of a Grey RAL 9006 lacquered metal bracket which connect two tables pushed together through the perimeter beams, special hanger bolts and plastic cylinders. We recommend 2 joining kits if the connection side is greater than 120 cm.

El juego de conexión está compuesto por un soporte metálico barnizado Gris RAL 9006 para unir dos mesas acercadas por medio del marco perimetral, tornillos de conexión y cilindros en plástico. Utilizar dos juegos si el lado de unión sería mayor de 120 cm.

Le kit de jonction est composé par une platine en métal vernie coloris Gris Alu RAL 9006, pour la jonction de 2 tables juxtaposés par les poutres périmétriques, et des vis pour la jonction ainsi que des cylindres en plastiques. Utiliser 2 kits si le côté de jonction est plus long de 120 cm.

Набор для соединения состоит из металлической скобы, окрашенной в Серый RAL 9006, которая соединяет примыкающие друг к другу балками структура стола, специальных винтов и пластиковых цилиндров. Если примыкание превышает 120 см необходимо использовать 2 набора.

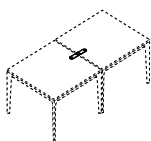
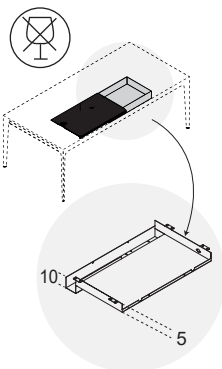

# Caratteristiche tecniche

Technical informations

Características técnicas

Caractéristiques techniques

Технические характеристики

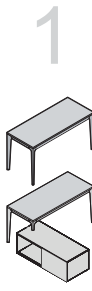

**Modulo elettrificazione in melaminico**  
 Electrification melamine module  
 Módulo de electrificación de melamina  
 Module monté/descente câbles en mélamine  
 Электрический блок из меламиновых панелей

**Modulo di elettrificazione per canalizzazione verticale realizzata in pannelli di melaminico spess. 18mm nei colori Bianco Seta (BT), Alcene (94) e Alcene Antracite (AA) con bordi perimetrali tono su tono in ABS stondato. Il modulo di elettrificazione, dotato di passacavo in plastica diam. 80mm in tinta con i pannelli, consente l'ingresso, la raccolta, il passaggio e l'uscita al piano dei cavi nonché l'ispezione del modulo stesso, attraverso pannelli facilmente removibili. Il modulo di elettrificazione può essere utilizzato in alternativa alla gamba intermedia con funzione portante per i tavoli di grandi dimensioni e per quelli composti da più piani essendo questi ultimi ed il modulo di elettrificazione stesso fissati ai telai sottopiano dei tavoli stessi.**

Electrification module for vertical ducting made of 18mm thick melamine panels in Silk White (BT), Alcene (94) and Charcoal Alcene (AA) with tone on tone rounded ABS edge. The electrification module, provided with a 80mm diameter plastic grommet with matching panel finishes, allows entry, collection, switching and exit cables to the top as well as the inspection of the same module, through easily removable panels. The electrification module can be used as an alternative to the intermediate leg with supporting function for the large tables and for those composed of several tops being the tops and the electrification module itself fixed to the under-frames of the tables.

Módulo de electrificación por canalización vertical realizada en paneles de melamina de 18mm de grueso en los acabados Blanco Seda (BT), Tejido (94) y Alcene Antracita (AA) con cantos perimetrales en ABS redondeados a juego. El módulo de electrificación, dotado de pasacable en plástico diam. 80mm a juego con los paneles, permite la entrada, la colección, el paso y la salida al plan de los cables además de a la inspección del módulo mismo, por paneles desmontables. El módulo de electrificación puede ser utilizado en alternativa a la pata intermedia con función portante por las mesas de grandes dimensiones y por aquellos compuestos de más tapas siendo este últimos y el módulo de electrificación misma juntos a los marcos bajo de tapa de las mesas mismas.

Modules électrifications pour conduite câbles verticaux, en mélaminé épaisseur 18mm, en forme de parallélépipèdes, coloris Blanc Soie (BT), Alcène (94) et Alcène Anthracite (AA) avec chants ABS assortis au coloris des panneaux. Le module électrification est doté d'un obturateur plastique, coloris assortis et il est utilisé pour l'entrée, le passage, la tenue et la sortie des câbles, ainsi que l'inspection par des panneaux amovibles. Le module électrification peut remplacer le pied, pour soutenir les tables de grande dimension et pour les tables juxtaposés, en considérant la fixation aux structures sous-plateau.

Электрический блок для вертикальной подводки электропроводов сделан из меламиновых панелей толщиной 18 мм Белый Шёлк (BT), Антрацит (94) или Парусина Антрацит (AA) цвета со скругленной ABS кромкой того же цвета. Этот блок оснащен пластиковым каналом 80 мм диаметром в цвет панели, который обеспечивает ввод проводов, концентрацию и аккуратный и незаметный вывод на столешницу посредством легко снимаемых панелей. Электрический блок может быть использован вместо промежуточной несущей ножки в случае столов больших размеров, и в тех случаях, когда столы составлены из многих столешниц, и блок располагается с краю, будучи закреплен на раме пол столешницей.

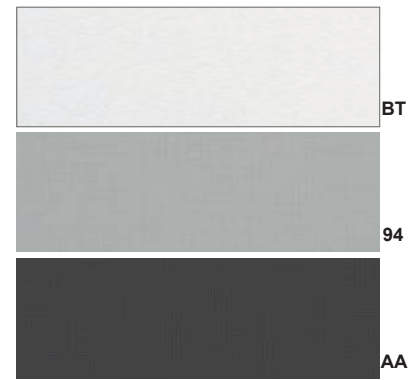
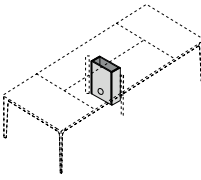

- Piani in melaminico** **A**  
 Melamine tops  
 Tapas en melamina  
 Plateaux en mélamine  
 Столешницы из меламиновой панели
- Struttura metallica** **B**  
 Metal structure  
 Estructura metálica  
 Structure métallique  
 Металлический структура
- Gonna** **C**  
 Modesty panel  
 Faldón  
 Voile de fond  
 Лицевая панель
- Sottomano scorrevole attrezzato** **D**  
 Equipped sliding desk pad  
 Equipación para la mesa deslizando  
 Sous-main coulissant équipé  
 Подвижный оборудованный бювар

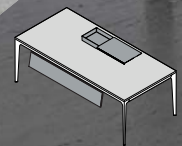

**Lettura codice**

Code reading

Lectura código

Lecture de la référence

Чтение кодов

**Codice**Code  
Code  
Código  
Code  
Кода

OPERA

COD. O 4 T 20 10 M

**N. piani**Top quantity  
Cantidad de tapas  
Nombre plateaux  
Количество столешниц**Tavoli riunione**Meeting tables  
Mesas de reunión  
Tables réunion  
Столпы для совещаний

1 2 3 4

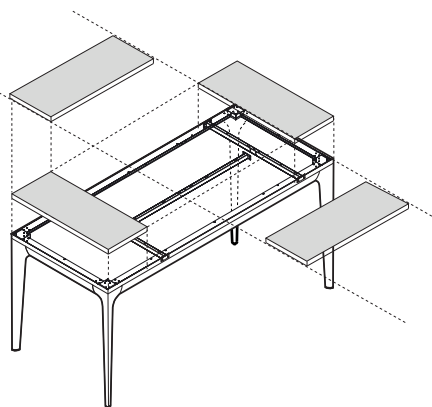

COD. O 4 T 20 10 M

**Tipologia struttura**Structure type  
Tipología estructura  
Typologie structure  
Тип структуры

T

Z

H

A

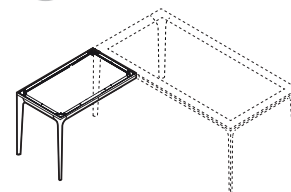
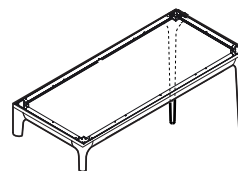
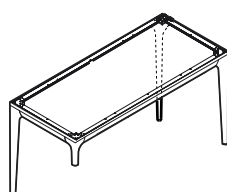
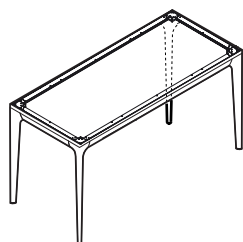

COD. O 4 T 20 10 M

**Larghezza**Width  
Ancho  
Largeur  
Ширина

08 10 12 14 16 18 20 21 24 25 ... 45 46 52

L 80 100 120 140 160 180 200 210 240 250 ... 450 460 520

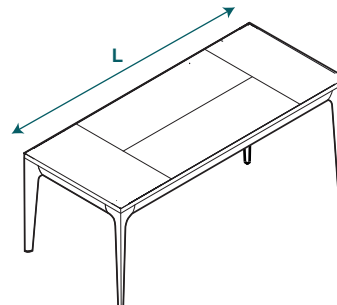

COD. O 4 T 20 10 M

**Profondità**Depth  
Profundidad  
Profondeur  
Глубина

06 08 10 12 14 16 20 24

P 60 80 100 120 140 160 200 240

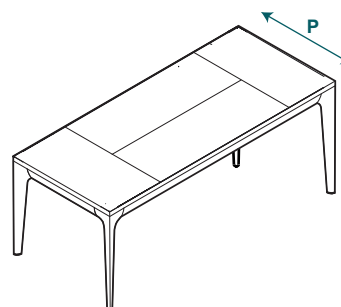

## Lettura codice

Code reading

Lectura código

Lecture de la référence

Чтение кодов

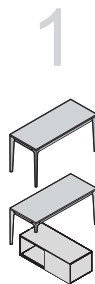

**Codice**  
Code  
Código  
Code  
Кода

**Tavoli**  
Tables  
Mesas  
Tables  
Стол

**COD. O 4 T 20 10 M**

**Materiale piano**  
Desktop material  
Material tapa de mesa  
Matériel plateau  
Материалы столешниц

**M**

**Piani in melaminico**  
Melamine desktops  
Tapas en melamina  
Plateaux en mélamine  
Столешницы из меламиновой панели

**L**

**Piani laminato legno**  
Wooden laminate tops  
Tapas en laminado madera  
Plateaux stratifié décors bois  
Столешницы из ламината под древесину

**F**

**Piani in laminato FENIX NTM®**  
FENIX NTM® Laminate tops  
Tapas en laminado FENIX NTM®  
Plateaux en stratifié FENIX NTM®  
Столешницы из ламината FENIX NTM®

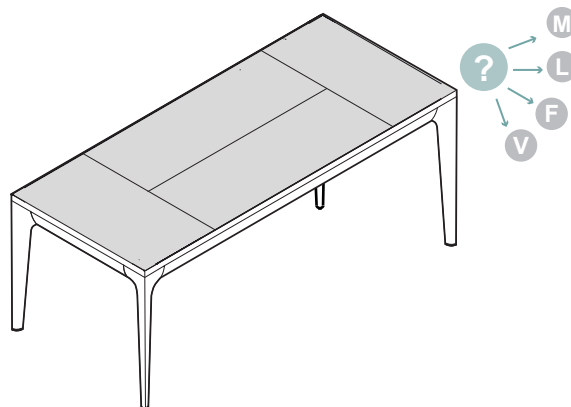

**V**

**Piani in vetro**  
Glass tops  
Tapas en cristal  
Plateaux en verre  
Столешницы из стекла

**Piani in vetro**  
Glass tops  
Tapas en cristal  
Plateaux en verre  
Столешницы из стекла

**A**

**Struttura metallica**  
Metal structure  
Estructura metálica  
Structure métallique  
Металлический структура

**B**



**GS**

**NE**

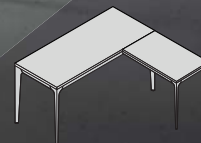

1

## Caratteristiche tecniche

Technical informations

Características técnicas

Caractéristiques techniques

Технические характеристики

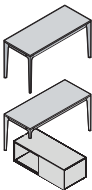

**Modularità tavoli quadrati**  
 Squared table modularity  
 Modularidad de mesas cuadradas  
 Modularité tables carrés  
 Модули квадратных столов

**Vetro non disponibile**  
 Glass not available  
 No disponible en cristal  
 Verre pas disponible  
 Стекла нет, не предусмотрено

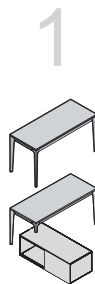

0	$100 \leq L \leq 199$	$200 \leq L \leq 299$
P. 100	<p>L. 100</p>  <p>COD. O1T1010_</p>	
P. 120	<p>L. 120</p>  <p>COD. O1T1212_</p>	
P. 140	<p>L. 140</p>  <p>COD. O1T1414_</p>	
P. 160	<p>L. 160</p>  <p>COD. O1T1616_</p> <p>L. 160</p>  <p>COD. O2T1616_</p>	
P. 200		<p>L. 200</p>  <p>COD. O4T2020_</p>
P. 240		<p>L. 240</p>  <p>COD. O4T2424_</p>

# Modularità tavoli rettangolari

Rectangular table modularity

Modularidad de mesas rectangulares

Modularité tables rectangulaires

Модули прямоугольных столов

Vetro non disponibile

Glass not available

No disponible en cristal

Verre pas disponible

Стекла нет, не предусмотрено

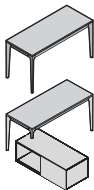

0	100 ≤ L ≤ 199	200 ≤ L ≤ 299		300 ≤ L ≤ 399
P. 60	<p>L. 140</p> <p>COD. O1T1406_</p>	<p>L. 210</p> <p>COD. O1T2106_</p>	<p>L. 280</p> <p>COD. O1T2806_ </p>	
P. 100	<p>L. 180</p> <p>COD. O1T1810_</p>	<p>L. 200</p> <p>COD. O2T2010_</p>	<p>L. 210</p> <p>COD. O1T2110_</p>	<p>L. 250</p> <p>COD. O1T2510_ </p>
		<p>L. 200</p> <p>COD. O3T2010_</p>		<p>L. 280</p> <p>COD. O3T2810_</p>
		<p>L. 200</p> <p>COD. O4T2010_</p>		<p>L. 310</p> <p>COD. O3T3110_</p>
P. 120			<p>L. 240</p> <p>COD. O2T2412_</p>	<p>L. 300</p> <p>COD. O3T3012_</p>
			<p>L. 270</p> <p>COD. O3T2712_</p>	<p>L. 320</p> <p>COD. O4T3212_</p>
			<p>L. 280</p> <p>COD. O4T2812_</p>	<p>L. 330</p> <p>COD. O3T3312_</p>
P. 140			<p>L. 260</p> <p>COD. O4T2614_</p>	<p>L. 330</p> <p>COD. O4T3314_</p>



# Modularità tavoli rettangolari

Rectangular table modularity







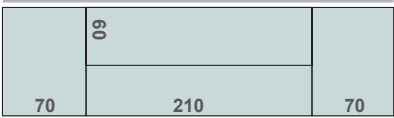
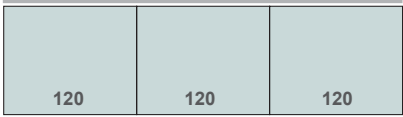
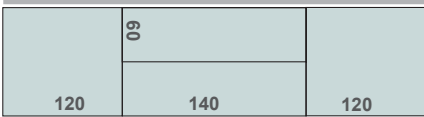
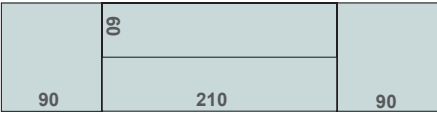
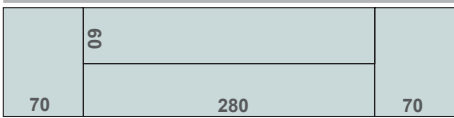

Modularidad de mesas rectangulares

Modularité tables rectangulaires

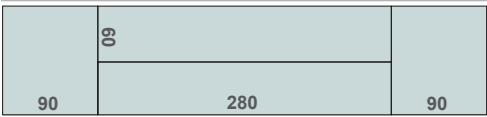
Модули прямоугольных столов

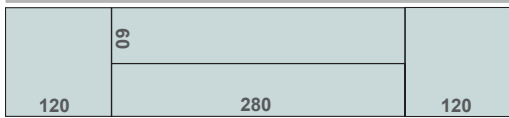
Vetro non disponibile  
Glass not available  
No disponible en cristal  
Verre pas disponible  
Стекла нет, не предусмотрено



300 ≤ L ≤ 399	400 ≤ L ≤ 499	500 ≤ L ≤ 520
<p style="text-align: center;">L. 350</p>  <p>COD. O4T3512_</p> <p style="text-align: center;">L. 360</p>  <p>COD. O3T3612_</p> <p style="text-align: center;">L. 380</p>  <p>COD. O4T3812_</p> <p style="text-align: center;">L. 390</p>  <p>COD. O4T3912_</p>	<p style="text-align: center;">L. 420</p>  <p>COD. O4T4212_ </p> <p style="text-align: center;">L. 450</p>  <p>COD. O4T4512_</p> <p style="text-align: center;">L. 460</p>  <p>COD. O4T4612_ </p>	<p style="text-align: center;">L. 520</p>  <p>COD. O4T5212_ </p>
	<p style="text-align: center;">L. 400</p>  <p>COD. O4T4014_ </p>	

1

### Modularità tavoli

Table modularity  
Modularidad de mesas  
Modularité tables  
Модули столов

### Combinazioni di tavoli

Combinations of tables  
Conjuntos de mesas  
Combinaisons des tables  
Комбинации столов

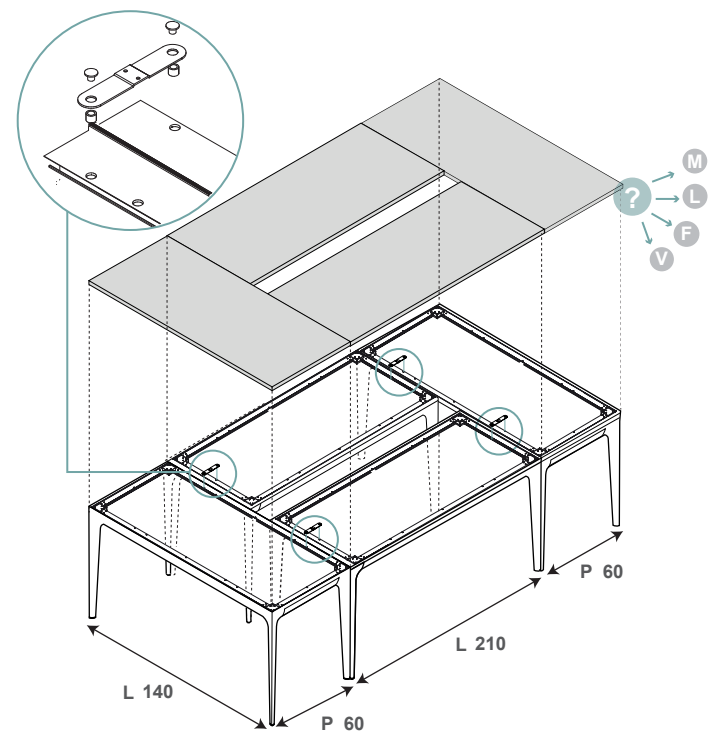
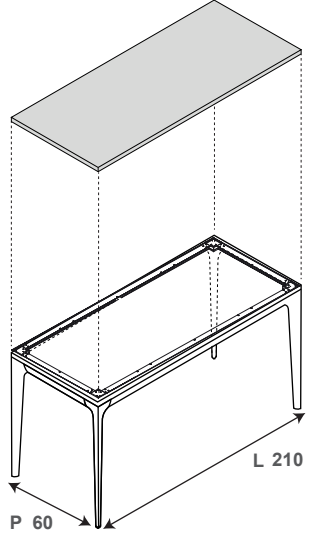
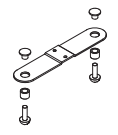
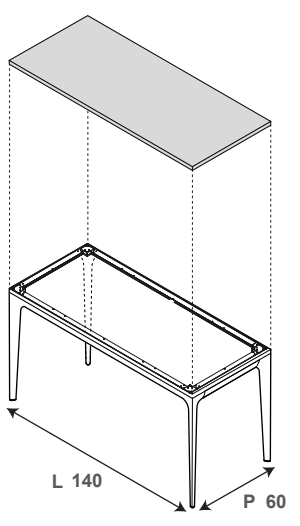
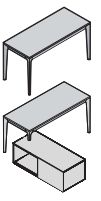

**2X**  
COD. O1T1406\_

+

**4X**  
COD. OLINK

+

**2X**  
COD. O1T2106\_

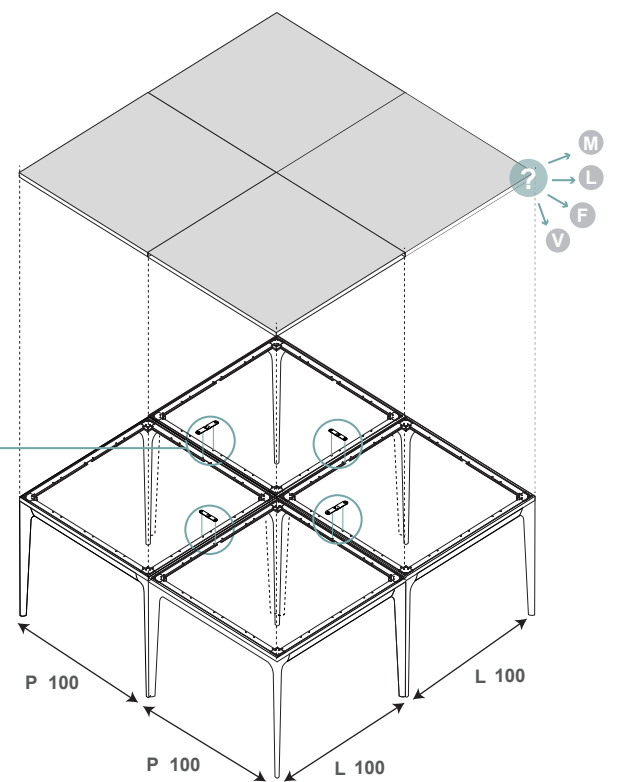
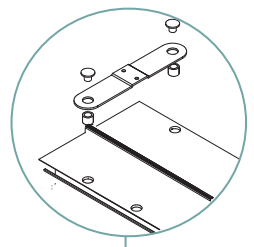
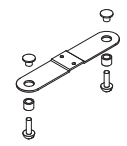
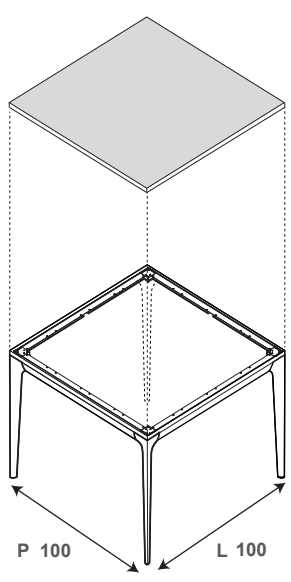
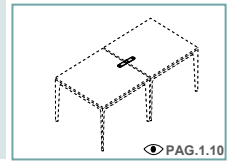

**4X**  
COD. O1T1010\_

+

**4X**  
COD. OLINK

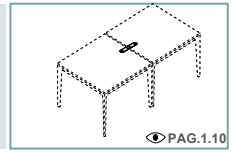

# Modularità scrivanie quadrate

Squared table modularity  
 Modularidad de mesas cuadradas  
 Modularité tables carrés  
 Модули квадратных столов

**Vetro non disponibile**  
 Glass not available  
 No disponible en cristal  
 Verre pas disponible  
 Стекла нет, не предусмотрено

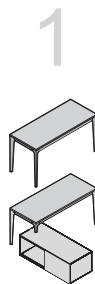

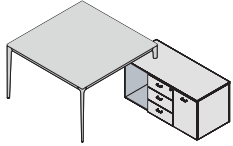
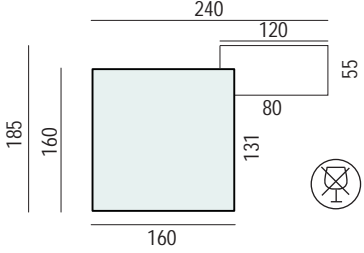
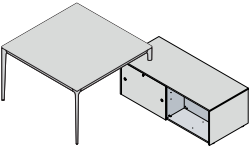
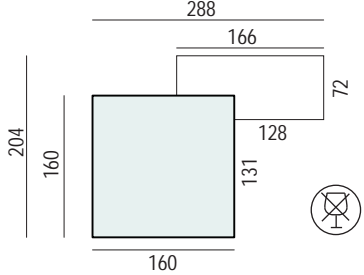
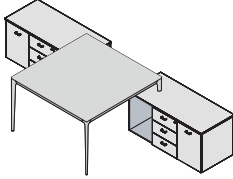
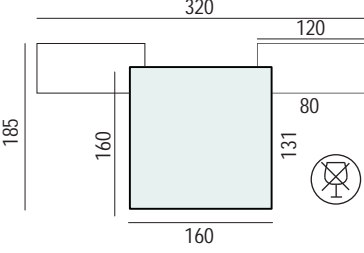
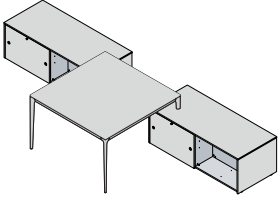
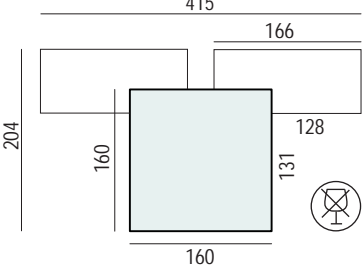
0	P. 160	
<p style="writing-mode: vertical-rl; transform: rotate(180deg);">160 ≥ L ≥ 200</p> 	 <p style="text-align: center;"><b>COD. O1Z1616_ + OPMA12_</b></p>	
<p style="writing-mode: vertical-rl; transform: rotate(180deg);">160 ≥ L ≥ 200</p> 	 <p style="text-align: center;"><b>COD. O1Z1616_ + OPMJ16_</b></p>	
<p style="writing-mode: vertical-rl; transform: rotate(180deg);">160 ≥ L ≥ 200</p> 	 <p style="text-align: center;"><b>COD. O1Z1616_ + (2x) OPMA12_</b></p>	
<p style="writing-mode: vertical-rl; transform: rotate(180deg);">160 ≥ L ≥ 200</p> 	 <p style="text-align: center;"><b>COD. O1Z1616_ + (2x) OPMJ16_</b></p>	

## Modularità scrivanie rettangolari

Rectangular table modularity

Modularidad de mesas rectangulares

Modularité tables rectangulaires

Модули прямоугольных столов

**Vetro non disponibile**

Glass not available

No disponible en cristal

Verre pas disponible

Стекла нет, не предусмотрено

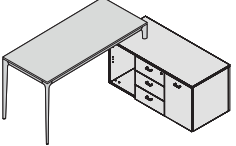
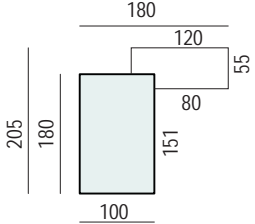
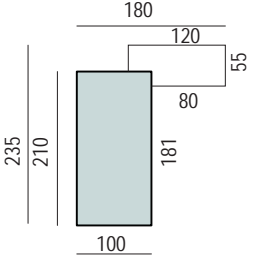
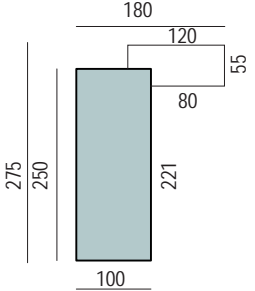
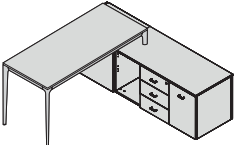
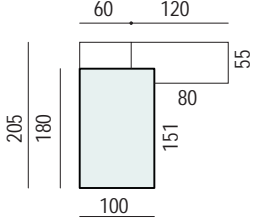
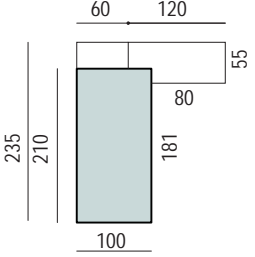
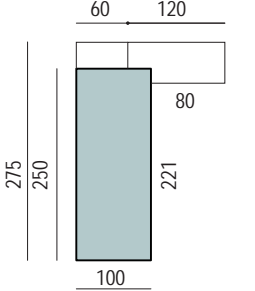
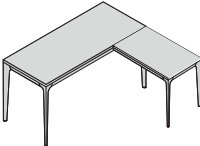
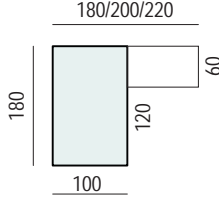
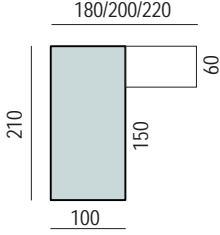
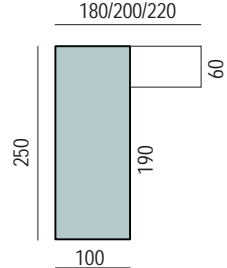

0		180 < L < 205	210 < L < 235	250 < L < 275
P. 100				
		COD. O1Z1810_ + OPMA12_	COD. O1Z2110_ + OPMA12_	COD. O1Z2510_ + OPMA12_
P. 100				
		COD. O1H1810_+OPMA12_+OPMF01A	COD. O1H2110_+OPMA12_+OPMF01A	COD. O1H2510_+OPMA12_+OPMF01A
P. 100				
		COD. O1T1810_ + O1A(08)06_	COD. O1T2110_ + O1A(08)06_	COD. O1T2510_ + O1A(08)06_

# Modularità scrivanie rettangolari

Rectangular table modularity

Modularidad de mesas rectangulares

Modularité tables rectangulaires

Модули прямоугольных столов

Vetro non disponibile  
Glass not available  
No disponible en cristal  
Verre pas disponible  
Стекла нет, не предусмотрено

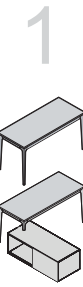

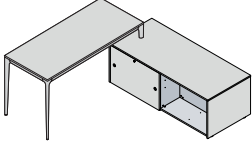
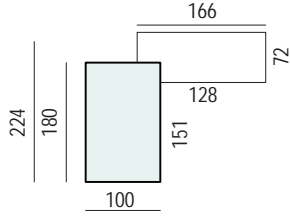
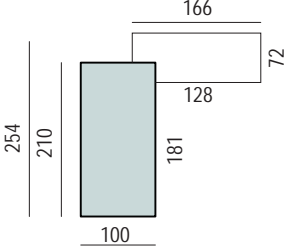
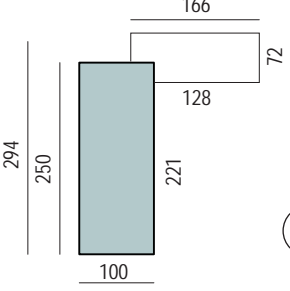
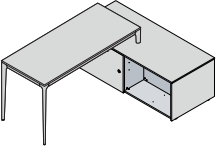
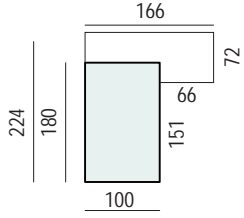
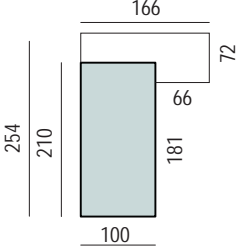
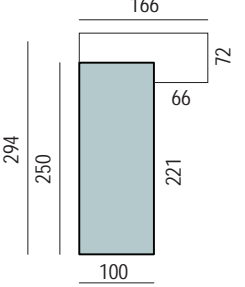
0	L. 180	L. 210	L. 250
<p>P. 100</p> 	 <p>COD. O1Z1810_+OPMJ16_</p>	 <p>COD. O1Z2110_+OPMJ16_</p>	 <p>COD. O1Z2510_+OPMJ16_</p>
<p>P. 100</p> 	 <p>COD. O1H1810_+OPMJ16_</p>	 <p>COD. O1H2110_+OPMJ16_</p>	 <p>COD. O1H2510_+OPMJ16_</p>

1

## Come ordinare

How to order

Como hacer un pedido

Comment commander

Как заказывать

Vetro non disponibile

Glass not available

No disponible en cristal

Verre pas disponible

Стекла нет, не предусмотрено



### STEP 1

#### Codice tavolo

Table code  
Código de la mesa  
Référence table  
Код стола

O1T1406\_



W0

GS

GQ

QI

93

E3

E4

E5

T8

N2

N3

BI

AL

NE

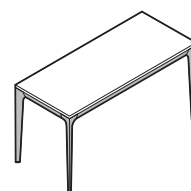
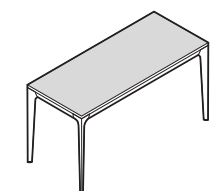
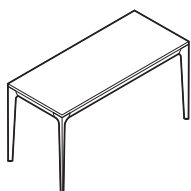

### STEP 2

#### Piano in melaminico

Melamine top  
Tapa en melamina  
Plateau en mélamine  
Столешница под древесину

### STEP 3

#### Struttura metallica

Metal structure  
Estructura metálica  
Structure métallique  
металлический структура

#### Esempio di codice

Code example  
Ejemplo de código  
Exemples de référence  
Пример кода

O1T1406M E3 BI

#### Numero finiture

Number of finishes  
Cantidad de acabados  
Nombre de finitions  
Количество заканчивается

2

### Composizione

Composition  
Composición  
Composition  
Композиции

### STEP 1

#### Codice tavolo

Table code  
Código de la mesa  
Référence table  
Код стола

O1Z1406\_



W0

GS

GQ

QI

T8

N2

N3

BI

AL

NE

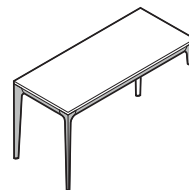
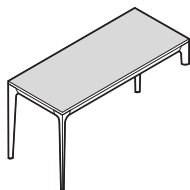
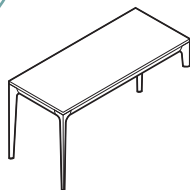

### STEP 2

#### Piano in melaminico

Melamine top  
Tapa en melamina  
Plateau en mélamine  
Столешница под древесину

### STEP 3

#### Struttura metallica

Metal structure  
Estructura metálica  
Structure métallique  
металлический структура

#### Esempio di codice

Code example  
Ejemplo de código  
Exemples de référence  
Пример кода

O1Z1406M E3 BI

### STEP 4

#### Codice contenitore dorsale

Back supporting storage code  
Código de contenedor  
Référence meuble dorsal  
Код двустороннего модуля

OPMJ16H

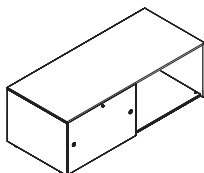

### STEP 5

#### Melaminico top, fianchi e ante

Melamine top, sides and doors  
Tapa, costados y puertas de melamina  
Mélamine top, côtés et porte  
Меламиновый верх, боковины и двери

W0

GS

GQ

QI

T8

N2

N3

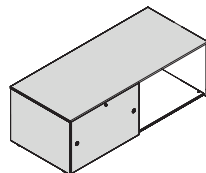

### STEP 6

#### Melaminico cassa contenitore dorsale

Melamine back supporting structure  
Melamina estructura de contenedor  
Mélamine coffre meuble dorsal  
Меламиновый каркаса двустороннего модуля

BT

94

AA

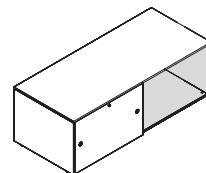

OPMJ16H 93 BT

#### Numero finiture

Number of finishes  
Cantidad de acabados  
Nombre de finitions  
Количество заканчивается

4

# Come ordinare

How to order

Como hacer un pedido

Comment commander

Как заказывать

**Vetro non disponibile**  
Glass not available  
No disponible en cristal  
Verre pas disponible  
Стекла нет, не предусмотрено



## Composizione

Composition  
Composición  
Composition  
Композиции

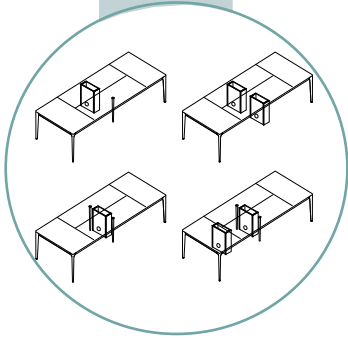

### STEP 1

**Codice tavolo**  
Table code  
Código de la mesa  
Référence table  
Код стола

O4T3512\_

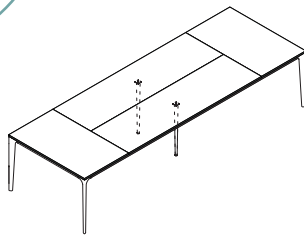

### STEP 2

**Piani in laminato FENIX NTM®**  
FENIX NTM® Laminate tops  
Tapas en laminado FENIX NTM®  
Plateaux en stratifié FENIX NTM®  
Столешницы из ламината FENIX NTM®

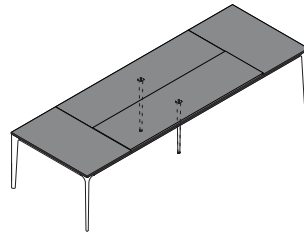

### STEP 3

**Struttura metallica**  
Metal structure  
Estructura metálica  
Structure métallique  
металлический структура

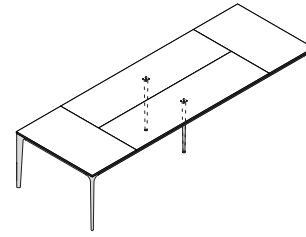

**Esempio di codice**  
Code example  
Ejemplo de código  
Exemples de référence  
Пример кода

O4T3512F C0 AL

### STEP 4

**Modulo elettrificazione**  
Electrification module  
Módulo de electrificación  
Module monté/descente câbles  
Электрический блок

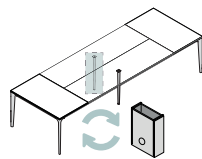
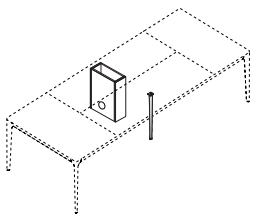

OELET1



1X

OELET1 94

OELET2



2X

OELET2 94

1 x OELET

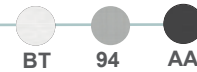

1 x OELET 94

2 x OELET

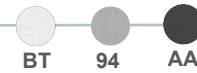

2 x OELET 94

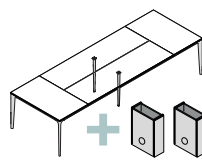
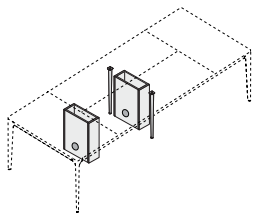
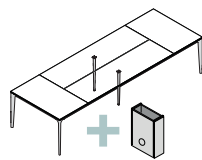
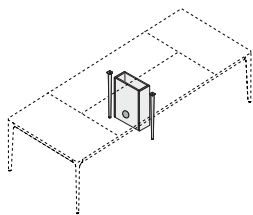
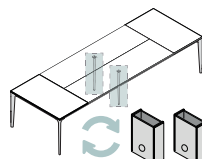
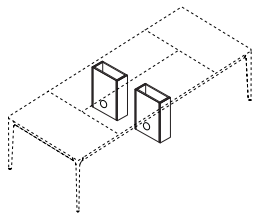

**Numero finiture**  
Number of finishes  
Cantidad de acabados  
Nombre de finitions  
Количество заканчивается

3

## Come ordinare

How to order

Como hacer un pedido

Comment commander

Как заказывать

**Vetro non disponibile**

Glass not available

No disponible en cristal

Verre pas disponible

Стекла нет, не предусмотрено



## Sottomano scorrevole attrezzato

Equipped sliding desk pad

Equipación para la mesa deslizante

Sous-main coulissant équipé

Подвижный оборудованный бювар

P. 100	<p>L. 180</p> <p>COD. OSOTMET18</p>	<p>L. 210</p> <p>COD. OSOTMET2125</p>	<p>L. 250</p> <p>COD. OSOTMET2125</p>	
P. 160	<p>L. 160</p> <p>COD. OSOTMET16</p>	<p><b>Indicazioni progettuali</b> Design guidelines Guía para planear Indications de projet Некоторые замечания по проектированию</p> <p><b>Il sottomano NON può essere montato su tavoli con piani composti e su scrivanie con appendice sinistra.</b> The desk pad CANNOT be installed on tables with combined top and on desks with left extension. El equipación para la mesa deslizante NO puede ser montado en las mesas con tapas compuestas y en los escritorios con ala auxiliar a la izquierda. Le sous-main NE peut PAS être installé avec tables à plateaux composés et sur des bureaux avec extension à gauche. Бювар НЕ может быть вмонтирован в составные столешницы и к столу с приставным столом слева.</p> <p><b>Il sottomano NON è disponibile per i piani in vetro.</b> The desk pad is NOT available for glass tops. El equipación para la mesa deslizante NO está disponible para mesas con taps en cristal. Le sous-main N'est PAS disponible pour plateaux en verre. Бювар НЕ предназначен для столешниц из стекла.</p>		

## Gonna

Modesty panel

Faldón

Voile de fond

Лицевая панель

P. 100	<p>L. 168</p> <p>COD. OGONMET 1</p>	<p>L. 180</p> <p>COD. OGONMET 2</p>	<p>L. 210</p>	<p>L. 250</p>
--------	-------------------------------------	-------------------------------------	---------------	---------------

**note**

- In presenza del sottomano usare sempre il codice OGONMET1.
- In the presence of the equipped desk pad always use OGONMET1 code.
- En caso de equipación para la mesa deslizante siempre utilizar el código OGONMET1.
- Avec le sous-main, utiliser toujours la référence OGONMET1.
- При наличии бювара в проекте использовать код OGONMET1.



# Caratteristiche tecniche

Technical informations

Características técnicas

Caractéristiques techniques

Технические характеристики

## Sistema telescopico

Telescopic system

Sistema telescópico

Système télescopique

Телескопическая система

Il sistema telescopico è costituito da una colonna di sollevamento, centralina di controllo, comando di attivazione, cavo di alimentazione e cavo motore. La colonna di sollevamento è fissata al contenitore monolite mediante mensola di sostegno e fascia di supporto ambedue in metallo verniciato Grigio RAL 9006 e relative viti di fissaggio. La colonna di sollevamento nella parte superiore è predisposta per il fissaggio di un monitor tramite uno snodo metallico verniciato Grigio RAL 9006 che consente l'inclinazione e la rotazione dello schermo. La centralina di controllo viene fissata alla struttura del contenitore monolite con viti di fissaggio. Il comando di attivazione permette la movimentazione della colonna di sollevamento attraverso un cavo lungo 1580 mm, fornito con il comando stesso e da collegare alla centralina di controllo. La gestione della colonna di sollevamento può essere singola o multipla. La gestione singola necessita di una centralina 2 canali per ogni singola colonna, mentre la gestione multipla prevede 3 casi: A- 2 colonne di sollevamento possono essere gestite da 1 centralina a 2 canali; B-C- 3 o 4 colonne di sollevamento possono essere gestite da 2 centraline a 2 canali oppure da una centralina a 4 canali. In ogni caso il sistema telescopico necessita di un comando di attivazione per ogni centralina utilizzata. Il pulsante di azionamento, piccolo, compatto e di colore Nero viene applicato al pannello frontale del contenitore monolite e fissato con biadesivo in un foro preposto del diametro di 15mm. Il sistema telescopico comprende inoltre un cavo di alimentazione lungo 1 mt e un cavo motore spirale, lungo 60 cm che, nella sua massima estensione, raggiunge 3 mt, fornito con la centralina. I monoliti conferenza possono essere giuntati tra loro in linea o ad angolo retto ed in quest'ultimo caso la composizione può essere rifinita da un angolo di raccordo dedicato.

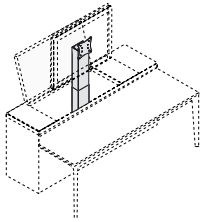

The telescopic system consists of a lifting column, the control box, the activation panel, power and motor cables. The lifting column is fixed to the monolith storage by Grey RAL 9006 lacquered support brackets and their fixing screws. The lifting column in the upper part has another Grey RAL 9006 lacquered bracket fixing the screen and allowing its rotation and tilting. The control box is linked to the monolith storage structure by fixing screws. The activation panel allows the movement of the column through a long 1580 mm cable, supplied with the same panel and to be connected to the control box. The lifting column management can be single or multiple one. The single management needs a 2 channel control box for each column, while the multiple management foresee 3 cases: A- 2 lifting columns can be managed by no. 2 2-channel control box; B-C- 3 or 4 lifting columns can be managed by no. 2 2-channel control boxes or no. 1 4-channel control box. In every case the telescopic system needs 1 activation panel for each control box. The Black and compact activation panel is applied to the front of the monolith storage and fixed with dual side adhesive in a dedicated 15mm diameter hole. The telescopic system also includes a 1 mt long power cable with schuko plug and a 60 cm long spiral motor cable, that, in its greatest extension, reaches 3 meters, supplied with the control box.

El sistema telescópico lleva una columna de levantamiento, centralita de control, mando de activación, cable eléctrico y cable motor. La columna de levantamiento está pegada al módulo muro a través un estante de soporte y banda de soporte, ambos en metal barnizado Gris RAL 9006, y tornillos. La columna de levantamiento en su parte superior está preparada por el enganche de una pantalla a través de un cruce metálico barnizado que permite la inclinación y rotación de la pantalla. La centralita de control está enganchada a la estructura del módulo muro con tornillos. El mando de activación permite el acción de la columna de levantamiento por medio de un cable de 1580 mm de largo, suministrado con el mando y de fijar a la centralita de control. La gestión de la columna de levantamiento puede ser individual o múltiple. La gestión individual necesita de una centralita 2 canales por cada columna individual, mientras la gestión múltiple prevé 3 casos: A-2 columnas de levantamiento pueden ser manejadas con una centralita de 2 canales; B-C 3 o 4 columnas de levantamiento pueden ser manejadas con 2 centralitas de 2 canales o con una centralita de 4 canales. En cada caso el sistema telescópico necesita de un mando de activación para cada centralita utilizada. El interruptor de accionamiento, pequeño, compacto y de acabado Negro se aplica al panel frontal de módulo muro y pegado con cinta adhesiva a dos caras en un agujero de 15 mm de diámetro. El sistema telescópico lleva también un cable de alimentación de 1 mt de largo y un cable motor entorchado de 60 cm de largo que en su máxima extensión llega a los 3 mt, suministrado con la centralita. Los módulos muro de conferencia pueden ser unidos entre ellos, en línea o en ángulo recto y en ese caso se completarán con tapa de unión angular.

Colonne télescopique, boîtier de control, commande d'activation, câble d'alimentation et câble moteur. La colonne télescopique est fixé au meuble monolithe par support et platine vernis coloris Gris Alu RAL 9006 par vis de fixations. La colonne télescopique est dotée sur la partie supérieure d'une jonction verni Gris Alu RAL 9006 pour la fixation de l'écran qui permet l'inclinaison et la rotation. Le boîtier de contrôle est fixé à la structure du meuble monolithe par vis. La commande d'activation, est fixée à la structure du meuble monolithe par vis. La commande d'activation permet le réglage de la colonne par un câble longueur 1580mm, prévu avec la commande même à connecter au boîtier de contrôle. La gestion de la colonne télescopique peut être individuel ou multiple. La gestion individuel nécessite d'un boîtier 2 canaux pour chaque colonne, la gestion multiple se décline en 3 possibilités : A – 2 colonnes télescopiques gérées par 1 boîtier 2 canaux ; B-C 3 o 4 colonnes télescopiques gérées par 2 boîtiers 2 canaux ou un boîtier 4 canaux. En tout cas le système télescopique nécessite d'une commande d'activation pour chaque boîtier utilisé. Le bouton d'activation, compact de coloris Noir est appliqué au panneau frontale du meuble monolithe par ruban biadesif sur un trou de diam. 15mm. La colonne télescopique prévoit en plus un câble d'alimentation de 1 mètre et un câble moteur à spirale de 60 cm extensible jusqu'à 3 mètres, inclus dans le boîtier de contrôle. Les monolithes conférences peuvent être liées entre eux en ligne ou en angle 90°, dans ce dernier cas on peut rajouter un angle de jonction dédié.

Телескопическая система состоит из подъемной колонны, панели управления, электромеханического привод с кнопкой включения, кабеля электропитания и кабеля мотора. Подъемная колонка крепится к Монолиту посредством опорной вертикальной панели, лицевая сторона обоих элементов окрашена в Серый RAL 9006 цвет. Подъемная колонна в верхней части предназначена для крепления монитора посредством шарнира окрашенного в Серый RAL 9006 цвет, шарнир предназначен для регулировки положения монитора. Панель управления крепится к корпусу Монолита винтами. Электромеханический привод передает движение подъемной колонне посредством кабеля длиной 1580 мм, поставляемого собственно с приводом и подключенным к пульту управления. Управление подъемной колонной может быть одиночным или множественным. Для одиночного управления необходима одна панель управления с 2 каналами для каждой одиночной колонны, а множественное управление предусматривает 3 варианта: А – 2 подъемные колонны управляются с 1 панелью управления с 2 каналами; B-C – 3 или 4 подъемные колонны управляются или 2 панелями управления с 2 каналами, или 1 панелью управления с 4 каналами. В каждом случае телескопическая система должна оснащаться приводом для каждой используемой панели управления. Пульт запуска электромеханического привода достаточно маленький и Черного цвета размещается на передней панели Монолита в специальном углублении 15 мм в диаметре. Телескопическая система, кроме того, включает шнур электропитания длиной 1 м и кабель мотора спиралевидный, длиной 60 см, который растягивается максимум на 3 метра, поставляется вместе с панелью управления. Конференц-столы Монолит могут быть объединены в одну линию или же смонтированы под углом, тогда для сборки понадобится угловой элемент.

Movimentazione monitor indipendente  
Independent monitor use  
Manipulación pantalla individual  
Déplacement écran indépendant  
Независимое перемещение монитора

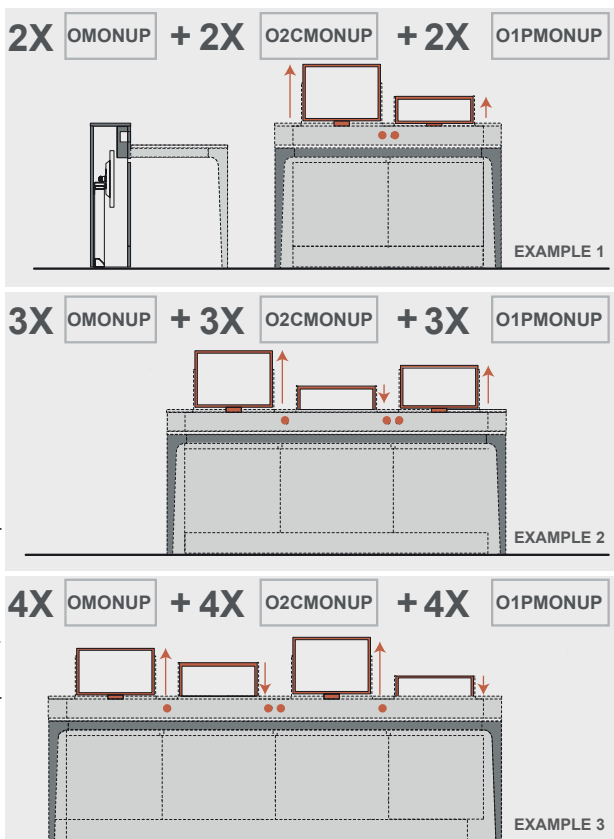

Movimentazione monitor simultanea  
Simultaneous monitor use  
Manipulación pantalla simultánea  
Déplacement écrans simultanés  
Одновременное перемещение монитора

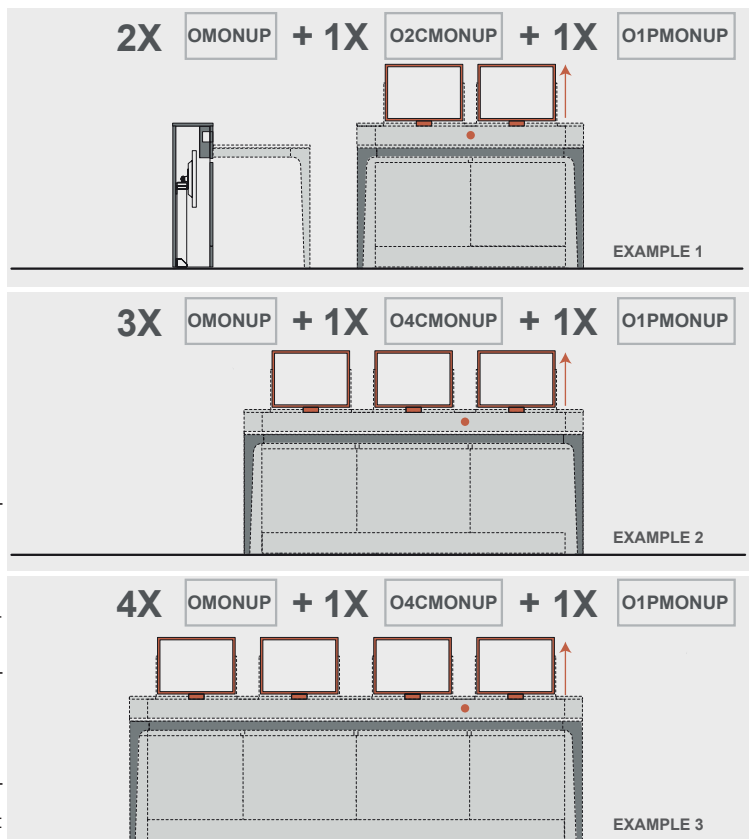

# Caratteristiche tecniche

Technical informations

Características técnicas

Caractéristiques techniques

Технические характеристики

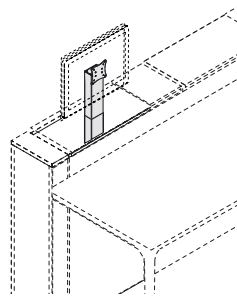

**OMONUP**

	Principali caratteristiche della colonna di sollevamento	Principal features of the lifting column	Características principales de la columna de levantamiento	Principaux caractéristiques colonne telescopique	Принципальные характеристики подъемной колонны
<b>FINITURA COLONNA DI SOLLEVAMENTO</b> LIFTING COLUMN FINISH/ ACABADO DE LA COLUMNA DE LAVANTAMIENTO / FINITION COLONNE TELESCOPIQUE ОТДЕЛКА ПОДЪЕМНОЙ КОЛОННЫ	Laccata Grigio RAL 9006	Grey RAL 9006 lacquered finish	Lacado Gris RAL 9006	Laqué Gris Alu RAL 9006	Серый лак RAL 9006
<b>DIMENSIONI MONITOR MASSIME</b> MONITOR MAXIMUM DIMENSION / TAMAÑO MAXIMO DE LA PANTALLA / DIMENSIONS ECRAN MAX МАКСИМАЛЬНЫЕ РАЗМЕРЫ МОНИТОРА	48 x 48 cm	48 x 48 cm	48 x 48 cm	48 x 48 cm	48 x 48 cm
<b>SPINTA</b> MAX. THRUST / IMPULSO / EFFORT / МАКС. НАГРУЗКА	Fino a 700N	Up to 700N	Hasta 700N	700 N max	До 700 Н
<b>VELOCITA'</b> SPEED LEVEL / VELOCIDAD VITESSE / СКОРОСТЬ	Fino a 38 mm/s a vuoto	Up to 38 mm/s unloaded	Hasta 38 mm/s en vacío	38 mm/s max	До 38 ММ/С без нагрузки
<b>LIVELLO DI RUMOROSITA'</b> NOISE LEVEL / NIVEL SONORO / NIVEAU SONORE / УРОВЕНЬ ШУМА	Basso	Low	Bajo	Faible	Низкий
<b>CONFORMITA' ALLE NORME</b> REGULATORY COMPLIANCE / CUMPLIMIENTO DE LA NORMATIVA CONFORMITE AUX NORMES / СООТВЕТСТВИЕ НОРМАМ	60335/1 and UL 962 (con specifica centralina)	Approved according 60335/1 and UL 962 (with specific control boxes)	60335/1 y UL 962 (con especifica centralita)	Approuvée selon EN 60335-1 et UL 962 (avec boîtiers de contrôle spécifiques)	60335/1 и UL 962 (спецификация панели управления)

2

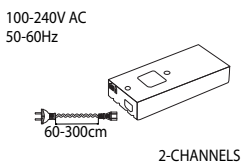
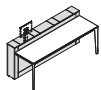

2-CHANNELS

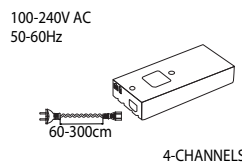

4-CHANNELS

MAX

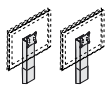

**O2CMONUP**

MAX

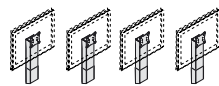

**O4CMONUP**

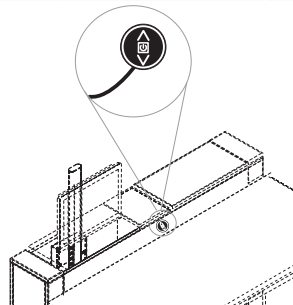

**O1PMONUP**

	Caratteristiche principali della centralina	Principal features of the control box	Características principales de la centralita	Principaux caractéristiques boitier controle	Принципальные характеристики панели управления
<b>FACILITA' DI UTILIZZO</b> USER FRIENDLY / FACILIDAD DE USO / FACILITE' D'UTILISATION / ЛЕГКОСТЬ ИСПОЛЬЗОВАНИЯ	PLUG & PLAY	PLUG & PLAY	PLUG & PLAY	PLUG & PLAY	PLUG & PLAY
<b>CONSUMI ELETTRICI IN STAND BY</b> POWER CONSUMPTION IN STAND BY / CONSUMO ELÉCTRICO EN MODO DE ESPERA / CONSOMMATION ELECTRIQUE / ПАССИВНОЕ ЭНЕРГОПОТРЕБЛЕНИЕ	Bassissimi - 0,1 W	Very Lo - 0,1 W	Muy Bajo - 0,1 W	Trés Bas 0,1 W	Низкое - 0,1 W
<b>GESTIONE SIMULTANEA DELLE COLONNE DI SOLLEVAMENTO</b> SIMULTANEOUS MANAGEMENT OF LIFTING COLUMNS GESTIÓN SIMULTÁNEA DE LAS COLUMNAS DE LEVANTAMIENTO / GESTION SIMULTANEE DES COLONNES TELESCOPIQUES / ОДНОВРЕМЕННОЕ УПРАВЛЕНИЕ ПОДЪЕМНОЙ КОЛОННОЙ	Fino a 2 con centralina O2CMONUP - Fino a 4 con centralina O4CMONUP	Up to 2 with con O2CMONUP control box - Up to 4 with O4CMONUP control box	Hasta dos con centralita O2CMONUP - hasta cuatro con centralita O4CMONUP	Jusqu'a' 2 avec boitier controle O2CMONUP ou Jusqu'a' 4 avec boitier controle O4CMONUP	До 2 с панелью управления O2CMONUP - До 4 с панелью управления O4CMONUP
<b>MATERIALI / MATERIALS / MATERIALES / MATERIELS / МАТЕРИАЛ</b>	PVC FREE	PVC FREE	PVC FREE	PVC FREE	БЕЗ ПВХ
<b>ALIMENTAZIONE</b> POWER / ALIMENTACIÓN / ALIMENTATION / ЭЛЕКТРОПИТАНИЕ	100 - 240V AC, 50Hz - 60 Hz.	100 - 240V AC, 50Hz - 60 Hz.	100 - 240V AC, 50Hz - 60 Hz.	100 - 240V AC, 50Hz - 60 Hz.	100 - 240V AC, 50Hz - 60 Hz.

## Caratteristiche tecniche

Technical informations

Características técnicas

Caractéristiques techniques

Технические характеристики

### Angolo di raccordo

Joining corner  
Ángulo de unión  
Angle de jonction  
Соединительный  
Угловой элемент

L'angolo di raccordo per monolite conferenza presenta le stesse caratteristiche, spessore e finiture del contenitore monolite. Viene fissato tra 2 monoliti conferenza attraverso piastre in metallo, giunzioni ad "elle" e barra di rinforzo, queste ultime 2 realizzate in metallo verniciato Grigio RAL 9006.

The joining corner for conference monolith presents the same features, thickness and finishes of monolith storage. It is fixed between 2 monolith storages by metal brackets, "L" shape junctions and reinforcing bar, those 2 latter made in Grey RAL 9006 lacquered metal.

El ángulo de unión de elementos de conferencia lleva las mismas características del muro. Se junta entre dos muros a través de soportes metálicos, juntas en forma de "L" y barra de refuerzo en metal barnizado Gris RAL 9006.

L'angle pour la monolithe conférence a les mêmes caractéristiques, épaisseur et finitions du meuble monolithe. Il est fixé entre 2 monolithe conférence par platines en métal, équerres en "L" et barre de renforce. Ces 2 dernières réalisé en métal verni Gris Alu RAL 9006.

Соединительный угловой элемент Конференц-стол Монолит имеет те же характеристики, что и контейнер Монолит. Элемент крепится между двумя монолитами посредством металлической пластины, соединительного элемента «Г» и рейкой жесткости – последние два элемента окрашены в Серый RAL 9006.



M L. 85 x P. 85 x H. 1,8



2



## Come ordinare

How to order  
 Como hacer un pedido  
 Comment commander  
 Как заказывать

**Vetro non disponibile**

Glass not available

No disponible en cristal

Verre pas disponible

Стекла нет, не предусмотрено



## Monolite conferenza

Conference monolith  
 Muro de conferencia  
 Monolithe conférence  
 Конференц-стол Монолит



**Codice composizione**  
 Composition code  
 Código del conjunto  
 Reference composition  
 Код композиции

**Piani in laminato FENIX NTM®**  
 FENIX NTM® Laminate tops  
 Tapas en laminado FENIX NTM®  
 Plateaux en stratifié FENIX NTM®  
 Столешницы из ламинат FENIX NTM®

**Struttura metallica**  
 Metal structure  
 Estructura metálica  
 Structure métallique  
 Металлический структура

**Monolite conferenza**  
 Conference monolith  
 Muro de conferencia  
 Monolithe conférence  
 Конференц-стол Монолит

**Esempio di codice**  
 Code example  
 Ejemplo de código  
 Exemples de référence  
 Пример кода

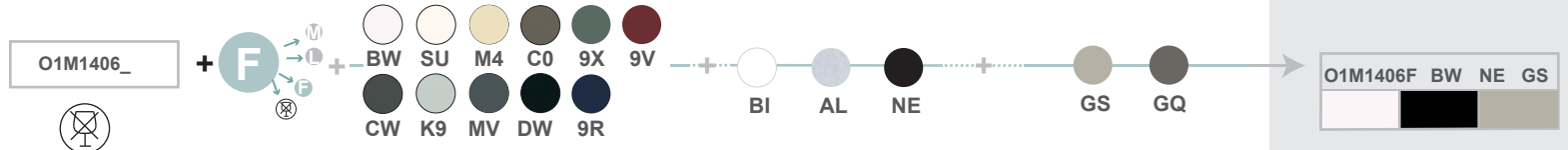

2

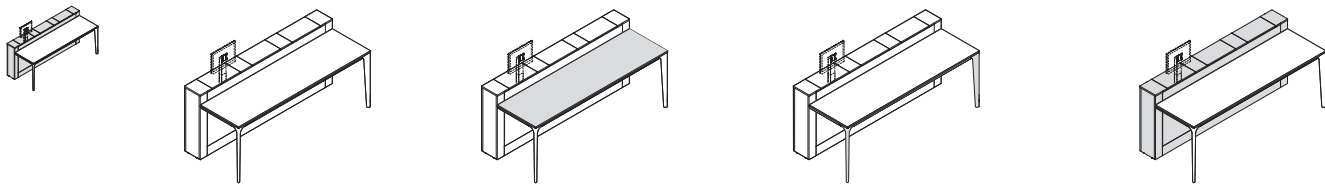

**Numero finiture**  
 Number of finishes  
 Cantidad de acabados  
 Nombre de finitions  
 Количество заканчивается

3

## Caratteristiche tecniche

Technical informations

Características técnicas

Caractéristiques techniques

Технические характеристики

### Top libreria

Bookcase top

Encimera para librería

Top bibliothèques

Крышка декоративная

для книжного шкафа

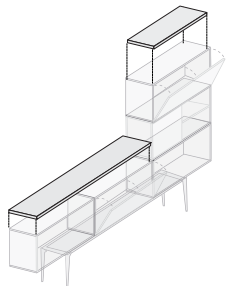

A richiesta è possibile dotare i contenitori con un top di finitura in melaminico spess. 18 mm nelle finiture Grigio Silicio (GS) e Grigio Quarzo (GQ) con bordi perimetrali realizzati in ABS stondato in tinta con i top stessi.

On demand it's possible decorate the bookcase with a finishing top made in 18 mm melamine faced chipboard panel made in the same Silicon Grey (GS) and Quartz Grey (GQ) bookcase finish with tone-on-tone rounded ABS edge.

Previa solicitud es posible dotar las librerías con encimera en melamina de 18 mm de grueso en los acabados Gris Silicio (GS) y Gris Cuarzo (GQ). Cantos perimetrales en ABS redondeados a juego con los acabados de las tapas.

Sur demande pour les modules, tops en mélaminés ép. 18 mm coloris Gris Silicium (GS) Gris Quartz (GQ) chants en ABS arrondis et assortis aux tops.

На заказ возможно оснастить контейнеры крышкой (столешницей) из меламиновой панели толщиной 18 мм в цвете Серый Кремний (GS) и Серый Кварц (GQ) со скругленной ABS кромкой в цвет модуля.

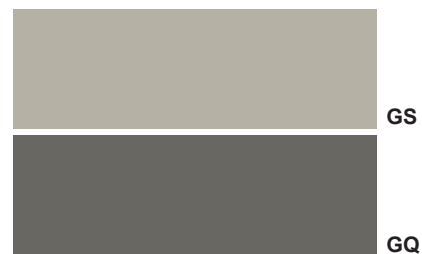

3



## Caratteristiche tecniche

Technical informations

Características técnicas

Caractéristiques techniques

Технические характеристики

**Modulo pensile  
apertura inversa**  
Reverse opening  
wall unit module  
Módulo colgado con  
apertura abatible horizontal  
Module suspendu  
porte abattante  
Навесной модуль с  
откидной вниз дверкой

A

**Modulo pensile 3place**  
3place wall unit module  
Módulo colgado de 3place  
Module suspendu 3place  
Навесной модуль 3place

B

**Modulo pensile a giorno**  
Open shelf wall unit module  
Módulo colgado abierto  
Module suspendu ouvert  
Навесной открытый  
модуль

C

**Struttura libreria**  
Bookcase structure  
Estructura de librería  
Structure bibliothèque  
Структура шкафа

D

GQ

GS

NE

3



A<sub>GS</sub>

A<sub>GS</sub>

B<sub>GQ</sub>

C<sub>GS</sub>

D<sub>NE</sub>

# Modularità librerie

Bookcase modularity  
 Modularidad de librerías  
 Modularité bibliothèques  
 Размерный ряд шкафов

## Dimensioni strutture

Structure dimensions  
 Medidas de las estructuras  
 Dimensions structures  
 Размеры структуры

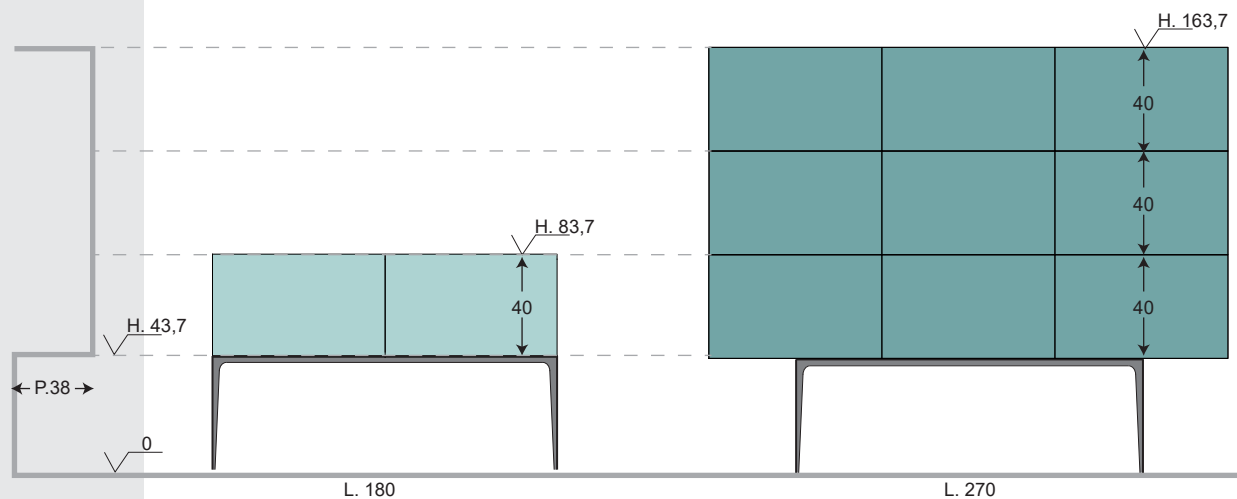

## Tipologie pensili

Wall unit types  
 Tipología módulos colgados  
 Typologies meubles suspendus  
 Типы навесных шкафов

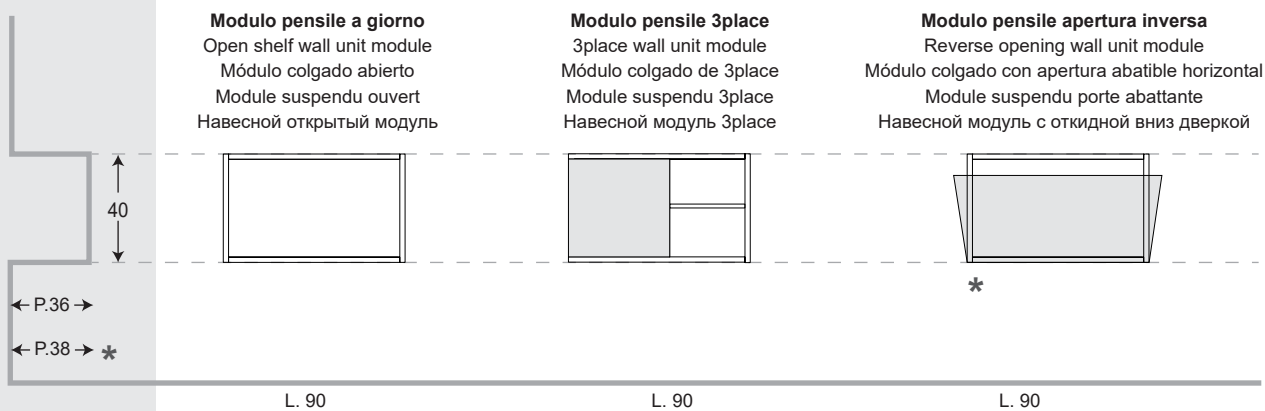

## Tipologia top

Top types  
 Tipología de encimera  
 Typologie tops  
 Типы столешниц

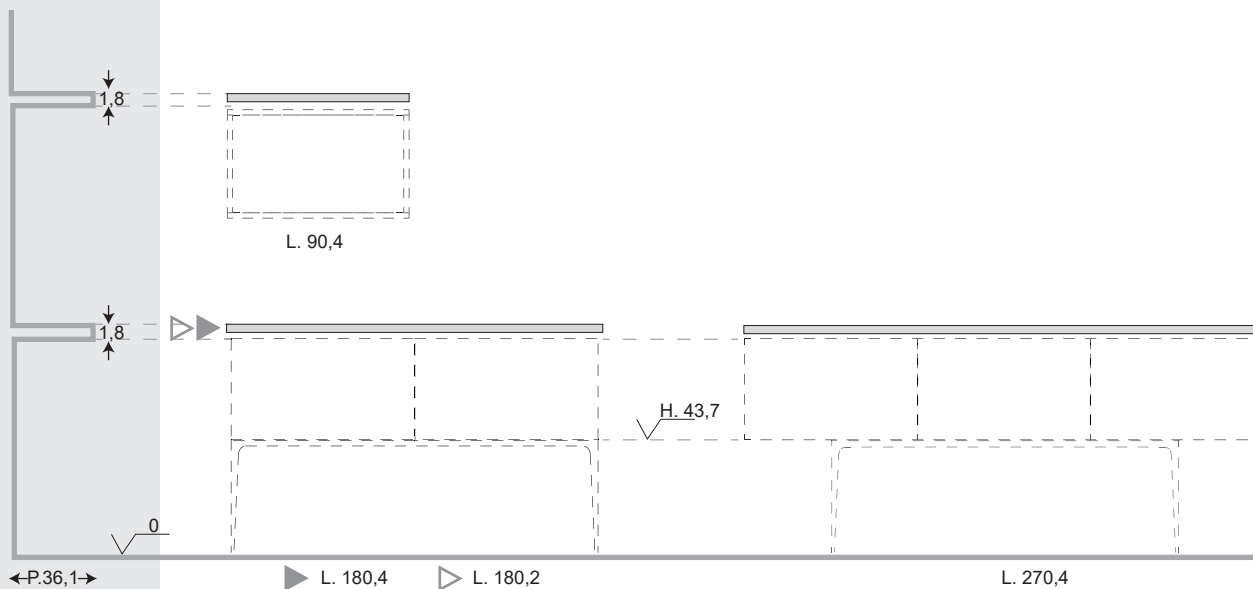

## Modularità librerie

Bookcase modularity  
 Modularidad de librerías  
 Modularité bibliothèques  
 Размерный ряд шкафов

### Componibilità

Composability  
 Componibilidades  
 Modularité  
 Сочетаемость

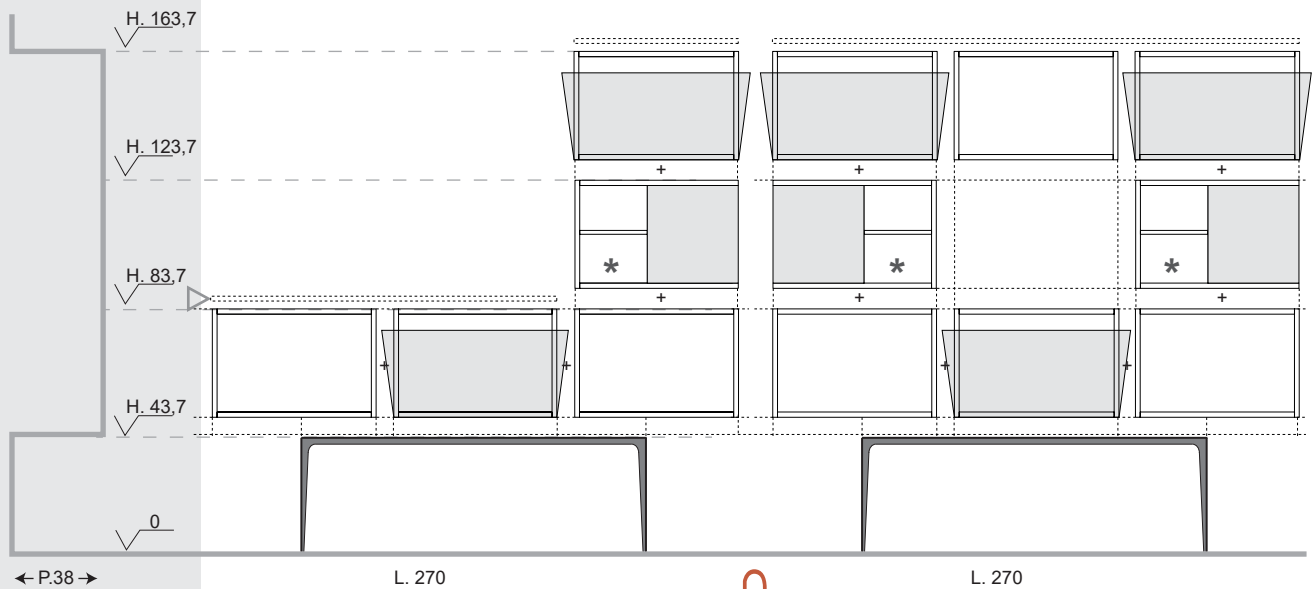
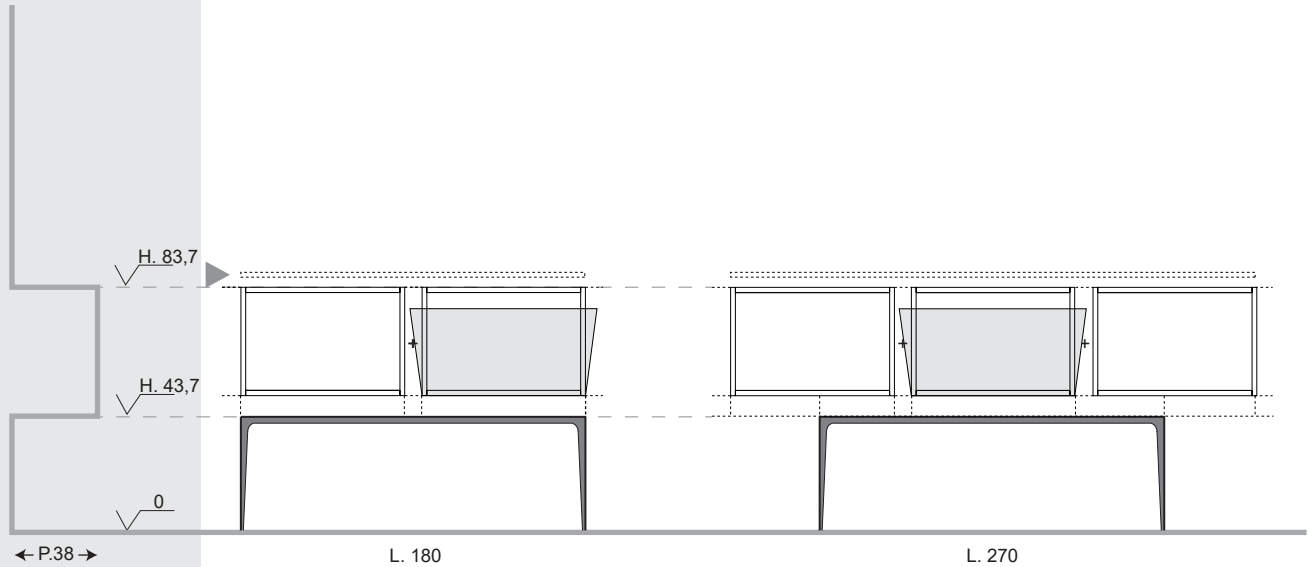

3

- ▶ **Eventuale top 180,4 cm**  
 180,4 bookcase top on demand  
 Encimera opcional cm 180,4  
 Top 180,4 en option  
 Верхний топ (крышка) 180,4 см по запросу

- ▷ **Eventuale top 180,2 cm**  
 180,2 bookcase top on demand  
 Encimera opcional cm 180,2  
 Top 180,2 en option  
 Верхний топ (крышка) 180,2 см по запросу



note

- **E' espressamente consigliato fissare i contenitori al muro.**
- It's expressly recommended fixing the wall units to the wall.
- Es aconsejado expresamente colgar y atornillar los módulos a la pared.
- Il est expressément conseillé de fixer les éléments au mur.
- Настоятельно рекомендуется фиксировать контейнеры к стене.
- **\***
- **Ripiano 3place fisso.**
- 3place fixed shelf.
- Estante 3place fijo.
- Tablette 3place fixe.
- Фиксированная полка 3place.



# Come ordinare

How to order

Como hacer un pedido

Comment commander

Как заказывать

STEP 1	STEP 2	STEP 3	STEP 4	
<b>Codice composizione</b> Composition code Código del conjunto Reference composition Код композиции	<b>Struttura libreria</b> Bookcase structure Estructura de librería Structure bibliothèque Структура шкафа	<b>Modulo pensile apertura inversa</b> Reverse opening wall unit module Módulo colgado con apertura abatible horizontal Module suspendu porte abattante Навесной модуль с откидной вниз дверкой	<b>Modulo pensile a giorno</b> Open shelf wall unit module Módulo colgado abierto Module suspendu ouvert Навесной открытый модуль	<b>Esempio di codice</b> Code example Ejemplo de código Exemples de référence Пример кода
O3M	BI AL NE	GS GQ	GS GQ	O3M BI GS GQ 
				<b>Numero finiture</b> Number of finishes Cantidad de acabados Nombre de finitions Количество заканчивается
				<b>3</b>

STEP 1	STEP 2	STEP 3	STEP 4		
<b>Composizione libera</b> Free composition Conjunto libre Composition libre Свободная компоновка	<b>Struttura libreria</b> Bookcase structure Estructura de librería Structure bibliothèque Структура шкафа	<b>Modulo pensile apertura inversa</b> Reverse opening wall unit module Módulo colgado con apertura abatible horizontal Module suspendu porte abattante Навесной модуль с откидной вниз дверкой	<b>Modulo pensile a giorno</b> Open shelf wall unit module Módulo colgado abierto Module suspendu ouvert Навесной открытый модуль	<b>Modulo pensile 3place</b> 3place wall unit module Módulo colgado de 3place Module suspendu 3place Навесной шкаф 3place	<b>Esempio di codice</b> Code example Ejemplo de código Exemples de référence Пример кода
	BI AL NE	GS GQ	GS GQ	GS GQ	1X OSTRLIB NE 1X OINV GS 2X OGIO GQ 1X O3PL GS

STEP 1	STEP 2	
<b>Composizione a muro</b> Wall composition Conjunto a pared Composition à mur Пристенная композиция	<b>Composizione librerie</b> Bookcase composition Conjunto de librerías Composition bibliothèques Комбинации шкафов	<b>Esempio di codice</b> Code example Ejemplo de código Exemples de référence Пример кода
	GS GQ	1X O3PL GS 1X OGIO GQ 1X OTOP1A GQ
		<b>note</b> * Top su richiesta Top on demand Encimera opcional Top en option Верхний топ (крышка) по запросу

